

FR GUIDE D'UTILISATION	
EN USER GUIDE	15
ES GUÍA DE UTILIZACIÓN	29
PT MANUAL DE UTILIZAÇÃO	43
PL INSTRUKCJA OBSŁUGI	57
CS NÁVOD K POUŽITÍ	71
SK NÁVOD NA POUŽITIE	85
NL HANDLEIDING	99

HOTTE

*COOKER HOOD
CAMPANA EXTRACTORA
EXAUSTOR
OKAP KUCHENNY
ODSAVAČ
DIGESTOR
AFZUIGKAP*

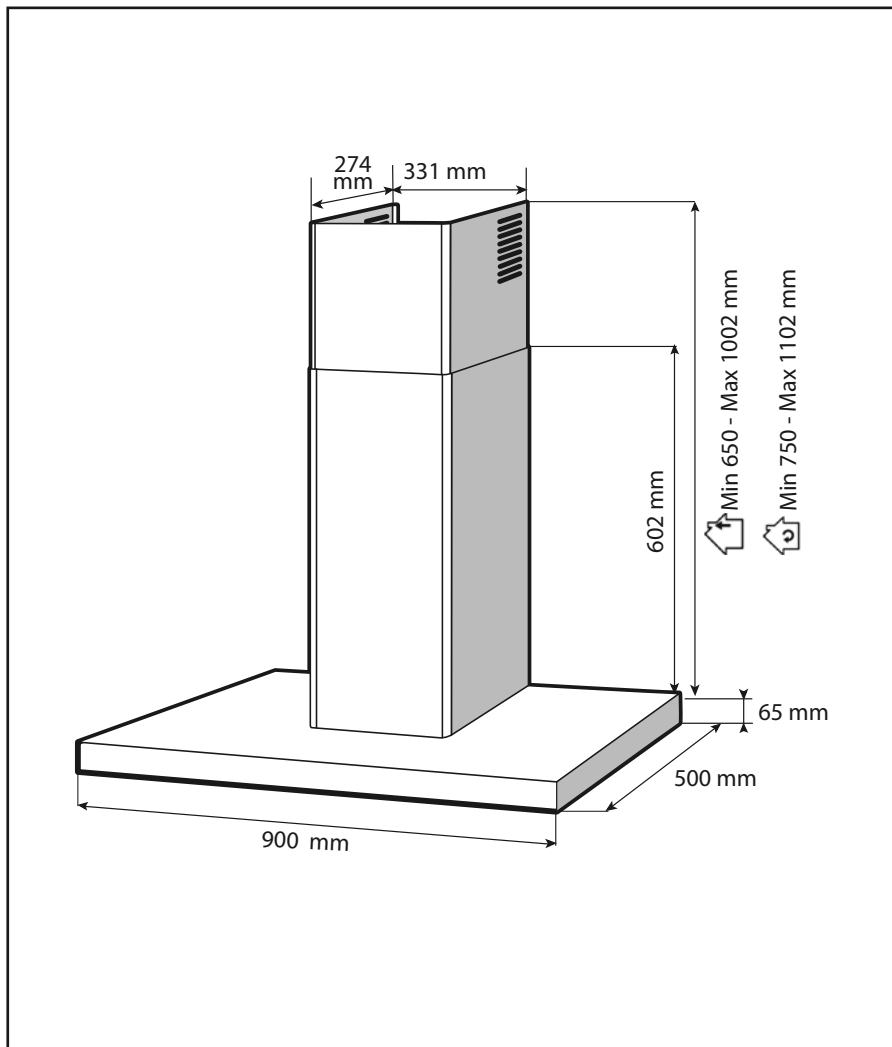

1



	<p>5 x D/E</p>		<p>1 x H</p>
	<p>1 x C</p>		<p>1 x L</p>
	<p>1 x F</p>		<p>2 x M</p>
	<p>1 x J</p>		<p>2 x Q</p>
	<p>1 x K</p>		<p>2 x P</p>

1.1

	<p>1 x G</p>		<p>1 x N</p>
--	--------------	--	--------------

1.2

• 2

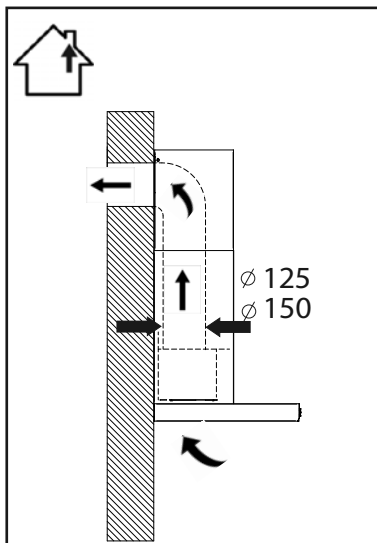

2.1

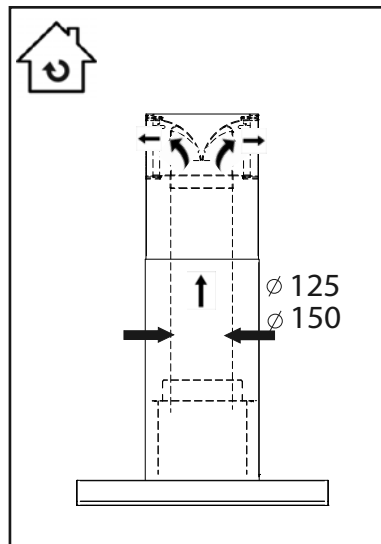

2.2

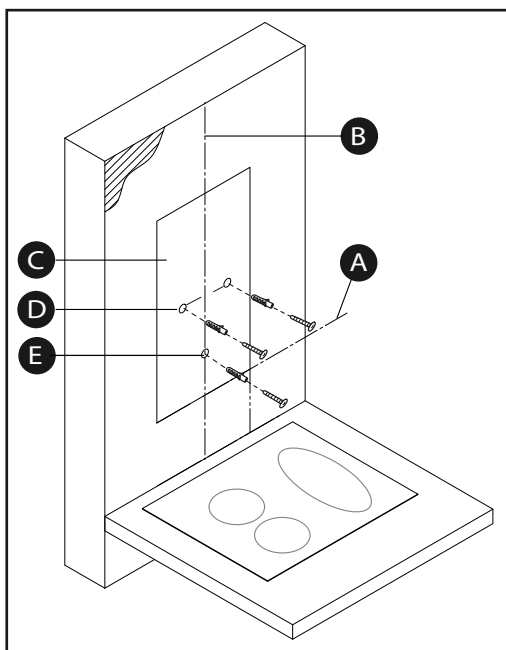

2.3

• 2

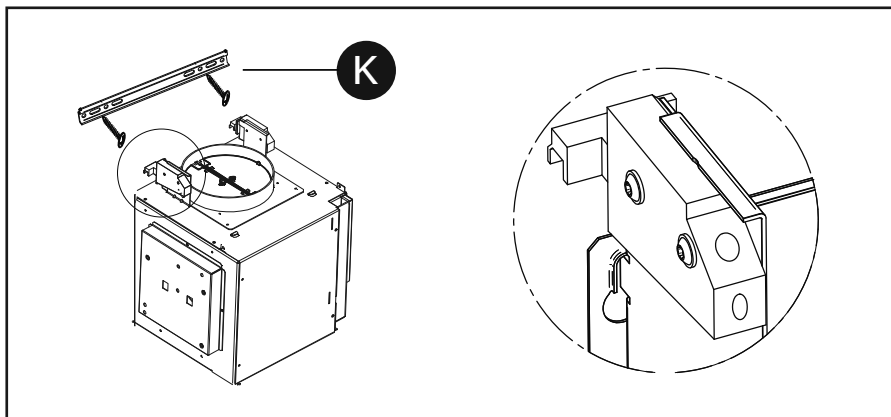

2.3.1

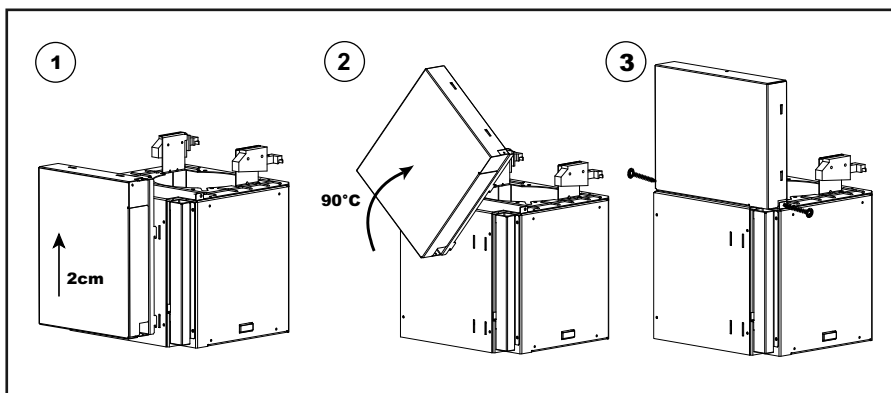

2.3.2

• 2

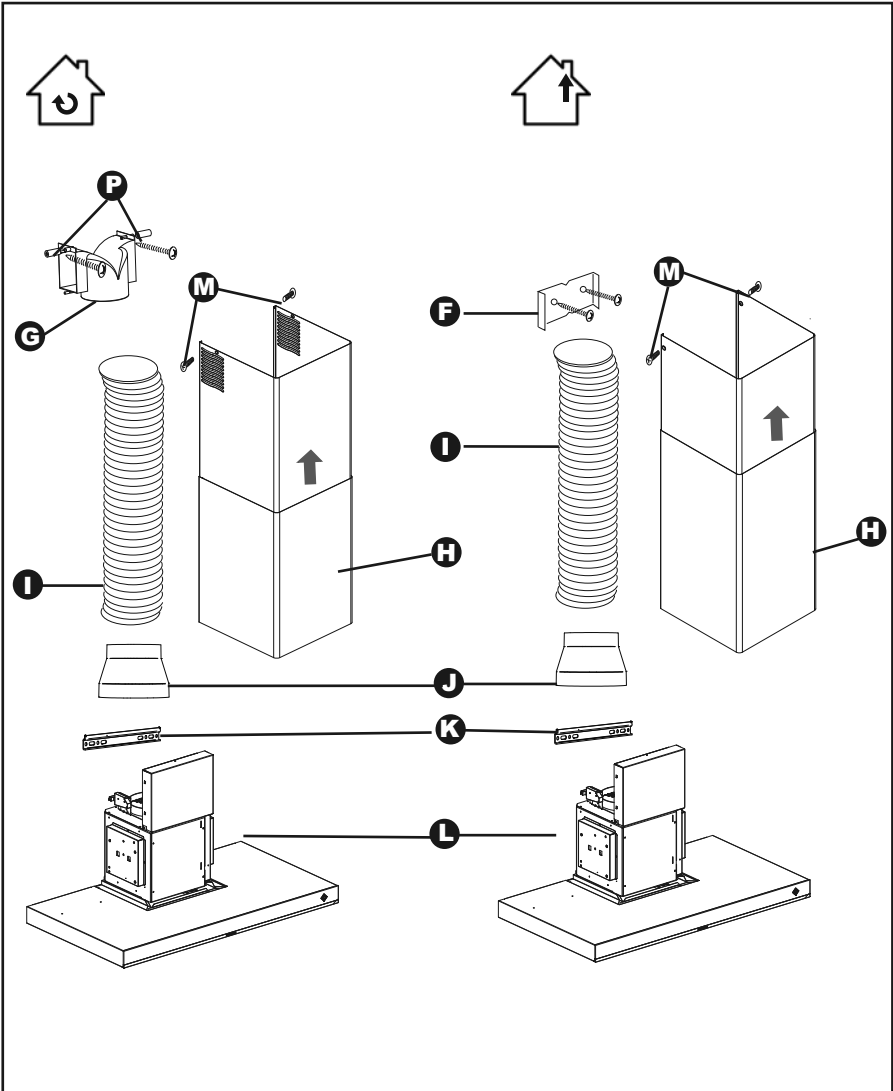

2.4

•3



>2

>3

>>>
BOOST

ICS

•4

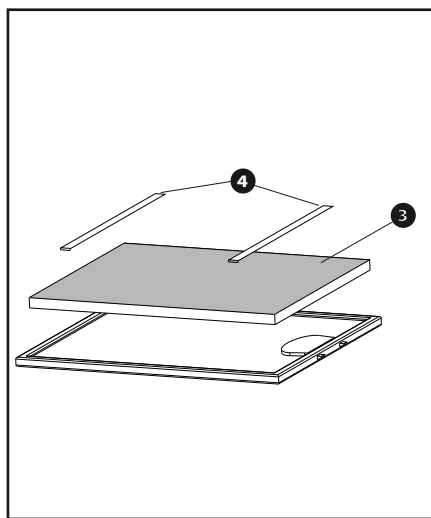
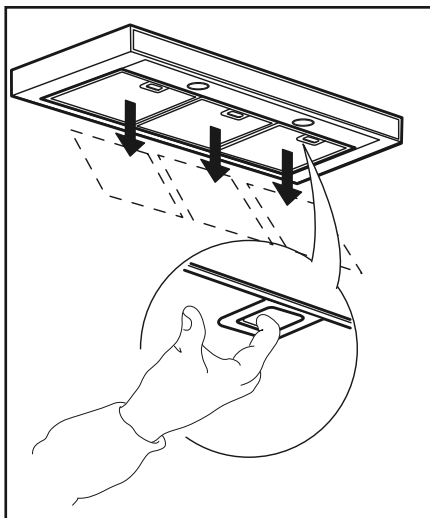

FR

CHÈRE CLIENTE, CHER CLIENT

Découvrir les produits De Dietrich, c'est éprouver des émotions uniques.

L'attrait est immédiat dès le premier regard. La qualité du design s'illustre par l'esthétique intemporelle et les finitions soignées rendant chaque objet élégant et raffiné en parfaite harmonie les uns avec les autres. Vient ensuite l'irrésistible envie de toucher.

Le design De Dietrich capitalise sur des matériaux robustes et prestigieux ; l'authentique est privilégié. En associant la technologie la plus évoluée aux matériaux nobles, De Dietrich s'assure la réalisation de produits de haute facture au service de l'art culinaire, une passion partagée par tous les amoureux de la cuisine. Nous vous souhaitons beaucoup de satisfaction dans l'utilisation de ce nouvel appareil.

En vous remerciant de votre confiance.

TABLE DES MATIERES

Sécurité et précautions importantes	3
Identification	5
Installation	6
Raccordement électrique	6
Utilisation en version évacuation	6
Utilisation en version recyclage	6
Montage de la hotte	6
Montage de la cheminée	7
Utilisation	8
Mode automatique	8
Sélection du type de table	8
Passage en mode automatique	8
Marche / Arrêt	8
Saturation des filtres cassettes	8
Saturation des filtres à charbon	9
Changement de vitesse	9
Configuration mode recyclage	9
Temporisation / Arrêt différé	9
Fonction Eolyse	9
Programmation de la fonction Eolyse	10
Auto-stop ventilateur	10
Auto-stop éclairage	10
Entretien	11
Anomalies.....	12
Environnement.....	13
Service Consommateurs.....	14
Relations consommateurs France	14
Interventions France	14

SÉCURITÉ ET PRÉCAUTIONS IMPORTANTES

Cette notice est également disponible sur le site internet de la marque. Merci de prendre connaissance de ces conseils avant d'installer et d'utiliser votre appareil. Ils ont été rédigés pour votre sécurité et celle d'autrui. Conservez cette notice d'utilisation avec votre appareil. Si l'appareil devait être vendu ou cédé à une autre personne, assurez-vous que la notice d'utilisation l'accompagne.

- Dans le souci d'une amélioration constante de nos produits, nous nous réservons le droit d'apporter à leurs caractéristiques techniques, fonctionnelles ou esthétiques toutes modifications de leurs caractéristiques liées à l'évolution technique.
- Afin de retrouver aisément les références de votre appareil, nous vous conseillons de les noter en page "Service et Relations Consommateurs".

Précautions importantes

- Cet appareil a été conçu pour être utilisé par des particuliers dans leur lieu d'habitation. Ne l'utilisez pas à des fins commerciales ou industrielles ou pour d'autres buts que celui pour lequel il a été conçu.
- A la réception de l'appareil, déballez-le ou faites le déballer immédiatement. Vérifiez son aspect général. Faites les éventuelles réserves par écrit sur le bon de livraison dont vous gardez un exemplaire.
- Cet appareil peut être utilisé par des enfants d'au moins 8 ans et par des personnes ayant des capacités physiques, sensorielles, ou mentales réduites ou dénuées d'expérience ou de connaissance, s'ils (si elles) sont correctement surveillé(e)s ou si des instructions relatives à l'utilisation de l'appareil en toute sécurité leur ont été données et si les risques encourus ont été appréhendés. Les enfants ne doivent pas jouer avec l'appareil. Le nettoyage et l'entretien par l'utilisateur ne doivent pas être effectués par les enfants sans surveillance.
- Attention : Les parties accessibles de cet appareil peuvent devenir chaudes lorsqu'il est utilisé avec des appareils de cuisson.
- La déconnexion peut être obtenue en prévoyant une fiche de prise de courant accessible ou en incorporant un interrupteur dans les canalisations fixes conformément aux règles d'installation.
- Ne modifiez pas ou n'essayez pas de modifier les caractéristiques de cet appareil. Cela représenterait un danger pour vous.
- Les réparations doivent être exclusivement effectuées par un spécialiste agréé.

SÉCURITÉ ET PRÉCAUTIONS IMPORTANTES

- Débranchez toujours la hotte avant de procéder à son nettoyage ou à son entretien.
- N'utilisez jamais d'appareils à vapeur ou à haute pression pour nettoyer votre appareil (exigences relatives à la sécurité électrique).

Risques d'asphyxie

- Les réglementations concernant l'évacuation de l'air doivent être respectées. L'air ne doit pas être envoyé dans un conduit utilisé pour évacuer les fumées d'appareils utilisant du gaz ou un autre combustible (ne s'applique pas aux appareils qui renvoient uniquement l'air dans la pièce).
- Une ventilation convenable de la pièce doit être prévue lorsqu'une hotte de cuisine est utilisée simultanément avec des appareils utilisant du gaz ou un autre combustible (ne s'applique pas aux appareils qui renvoient uniquement l'air dans la pièce).

Risques d'incendie

- Il est interdit de flamber des aliments ou de faire fonctionner des foyers gaz sans récipients de cuisson, au dessous de la hotte (les flammes aspirées risqueraient de détériorer l'appareil).
- Les fritures effectuées sous l'appareil doivent faire l'objet d'une surveillance constante. Les huiles et graisses portées à très haute température peuvent prendre feu.
- Respectez la fréquence de nettoyage et de remplacement des filtres. L'accumulation de dépôts de graisse risque d'occasionner un incendie.
- Le fonctionnement au dessus d'un foyer à combustible (bois, charbon...) n'est pas autorisé.
- Lorsque la hotte de cuisine est placée au dessus d'un appareil à gaz, la distance minimale entre le dessus de la table et le dessous de la hotte doit être d'au moins 65 cm. Si les instructions de la table de cuisson installée sous la hotte spécifient une distance plus grande que 65 cm, celle-ci doit être prise en compte.

• **1** IDENTIFICATION



1.1 - LISTE DES PIÈCES

- C - Gabarit de perçage
- D/E - Cheville + vis (support cheminée)
- F - Support cheminée
- J - Adaptateur
- H - Cheminée
- K - Barrette de fixation
- L - Hotte
- M - Vis (fixation cheminée)
- Q - Vis (Fixation moteur)
- P - Entretoise

1.2 - KIT RECYCLAGE OPTIONNEL

- G - Déфлекeur de fumée
- N - Filtres charbons

Ces pièces sont disponibles au SAV.

• 2 INSTALLATION



RACCORDEMENT ELECTRIQUE

Lors de l'installation et des opérations d'entretien, l'appareil doit être débranché du réseau électrique, les fusibles doivent être coupés ou retirés.

Le raccordement électrique est à réaliser avant la mise en place de l'appareil dans le meuble.

Vérifiez que :

- la puissance de l'installation est suffisante,
- les lignes d'alimentation sont en bon état
- le diamètre des fils est conforme aux règles d'installation.

Cet appareil est livré avec un câble d'alimentation H 05 VVF à 3 conducteurs de 0,75 mm² (neutre, phase et terre). Il doit être branché sur réseau 220-240 V monophasé par l'intermédiaire d'une prise de courant normalisée CEI 60083 qui doit rester accessible après installation, conformément aux règles d'installation. Le fusible de votre installation doit être de 10 ou 16 A. Si le câble d'alimentation est endommagé, faites appel au service après-vente afin d'éviter un danger.

Si l'installation électrique de votre habitation nécessite une modification pour le branchement de votre appareil, faites appel à un électricien qualifié.

Si la hotte présente une quelconque anomalie, débranchez l'appareil ou enlevez le fusible correspondant à la ligne de branchement de l'appareil.

L'installation doit être conforme aux règlements en vigueur pour la ventilation des locaux. En particulier, l'air évacué ne doit pas être envoyé dans un conduit uti-

lisé pour évacuer les fumées d'appareils utilisant du gaz ou autre combustible. L'utilisation de conduits désaffectés ne peut se faire qu'après accord d'un spécialiste compétent. Le conduit d'évacuation, quel qu'il soit ne doit pas déboucher dans les combles.

2.1 - UTILISATION EN VERSION EVALUATION

Vous possédez une sortie vers l'Extérieur

Votre hotte peut être raccordée sur celle-ci par l'intermédiaire d'une gaine d'évacuation (minimum Ø 125 mm, émaillée, en alu, flexible ou en matière ininflammable). Si votre gaine est inférieure à Ø 125 mm, **passer obligatoirement en mode recyclage.**

2.2 - UTILISATION EN VERSION RECYCLAGE

Vous ne possédez pas de sortie vers l'extérieur

Tous nos appareils ont la possibilité de fonctionner en mode recyclage.

Dans ce cas, veuillez vous procurer un kit recyclage comprenant un ensemble de filtres charbon actif et un déflecteur.

Conseil d'économie d'énergie

Pour une utilisation optimale de votre appareil, limiter au maximum le nombre de coudes et la longueur de la gaine.

2.3 - MONTAGE DE LA HOTTE

La distance minimale entre le plan de cuisson (2.3) et la partie la plus basse de la hotte doit être de 65 cm. Si les instructions de la table de cuisson installée sous la hotte spécifient une distance plus grande que 65 cm, celle-ci doit être prise en compte.

• 2 INSTALLATION



- Tracez un trait horizontal à 65 cm minimum du plan de cuisson (A).
 - Tracez un trait vertical (B) sur le mur, centré par rapport au plan de cuisson en allant du plafond jusqu'en limite du trait horizontal précédent (A).
 - Placez contre le mur le gabarit de perçage (C).
 - Percez les 2 trous. Enfoncez les 2 chevilles.
Dans le cas d'un mur creux, utilisez des chevilles et vis adaptées (2.3).
 - Vissez la barrette de fixation au mur (K) au mur avec les 2 vis (D) (2.3.1).
 - Accrochez la hotte aspirante par ses suspensions.
 - Réglez la hauteur et le niveau en manoeuvrant les vis de réglage des supports (la vis du haut pour l'horizontalité, la vis du bas pour le placage au mur).
 - Mettez la vis anti-soulèvement (E)
 - Retirez le ruban adhésif du boîtier
 - Soulevez le boîtier d'environ 2 cm, puis dégagez le, faites lui faire 1/4 de tour, puis glissez le et fixez le à l'aide des 2 vis sur le dessus du moteur (Q).
- Attention de ne pas endommager les câbles pendant la rotation et la fixation.*
- ### 2.4 - MONTAGE DE LA CHEMINÉE
- **Evacuation extérieure**
 - Fixez contre le mur, en appui sur le plafond, le support de cheminée métallique avec les deux vis (D/E).
 - Dans le cas d'une gaine Ø 125 mm, utilisez l'adaptateur fourni (J).
Si votre gaine extérieure est inférieure à un Ø 125 mm, il est obligatoire de raccorder votre hotte en mode recyclage.
 - Emboîtez l'extrémité de la gaine sur la sortie moteur.
 - Préparez votre cheminée télescopique en prenant soin de dissimuler les ouïes.
 - Emboîtez la cheminée ainsi assemblée sur la hotte et levez la partie supérieure pour ajuster la hauteur, puis visser la sur le support de cheminée métallique à l'aide des 2 vis (M).
 - **Recyclage (kit en option - Disponible au SAV)**
 - Fixez contre le mur, en appui sur le plafond, le déflecteur plastique de fumée (G) avec les deux vis. Prendre soin de centrer le déflecteur par rapport au trait vertical tracé sur le mur (B).
Ajoutez les 2 entretoises (P) fournies dans la pochette du produit sur le déflecteur (G).
 - Emboîtez une extrémité de la gaine sur le déflecteur et l'autre extrémité sur la sortie moteur.
 - Préparez votre cheminée en prenant soin de placer les ouïes vers le haut de manière à ce qu'elles soient visibles (H).
 - Emboîtez la cheminée ainsi assemblée sur la hotte et levez la partie supérieure pour ajuster la hauteur, puis la visser sur le déflecteur de fumée avec les deux vis (M).

• 3 UTILISATION



Conseil

Ce guide d'installation et d'utilisation est valable pour plusieurs modèles. De légères différences de détails et d'équipements peuvent apparaître entre votre appareil et les descriptions présentées.

A la première mise en service, toutes les touches s'allument puis s'éteignent.

Mode automatique

Ces hottes ont un sens inné de l'adaptation. Equipées de capteurs sensoriels, elles se déclenchent automatiquement dès lors qu'elles détectent toute émission de chaleur ou de vapeur, adaptent spontanément la vitesse d'aspiration et cessent de fonctionner une fois les dernières fumées évacuées.

Sélection du type de table et réglage de la sensibilité

Pour sélectionner votre type de table, votre hotte doit être éteinte.

Effectuez un appui long sur la touche **ICS** afin d'être en mode configuration ;

la touche **ICS** clignote rapidement et une autre touche s'allume.

Appuyer sur la touche **>2** pour sélectionner une table induction,

Appuyer sur la touche **>3** pour sélectionner une table vitrocéramique,

Appuyer sur la touche **>>> BOOST** pour sélectionner une table gaz,

Vous avez la possibilité d'affiner le temps de réaction de votre hotte en mode automatique :

- refaites un appui court sur la touche **ICS** qui clignote plus lentement, vous pouvez effectuer le réglage de sensibilité.

- faites un appui court sur la touche **>2** pour avoir une détection plus sensible.
- faites un appui court sur la touche **>3** pour avoir une détection moyenne.
- faites un appui court sur la touche **>>> BOOST** pour avoir une détection moins sensible maximum.

Votre configuration est validée automatiquement après 10s, ou après un appui court sur la touche **ICS**.

Toutes les touches s'allument les unes après les autres, vos sélections sont enregistrées.

Passage en mode automatique

Effectuez un appui court sur la touche **ICS** (**ICS** clignote). Le mode automatique est actif.

La hotte démarre dès la détection de chaleur, la touche **ICS** est allumée.

La hotte s'arrête après 40 s ou 10 min en fonction de la durée de détection de chaleur.

Arrêt de la hotte en mode automatique

Vous êtes en mode automatique et souhaitez arrêter votre hotte, effectuez un appui sur la touche **ICS**.

Marche / Arrêt

Un appui sur la touche **Ⓛ** permet de démarrer la hotte en vitesse 1.

Un appui long sur la touche **Ⓛ** permet d'arrêter la hotte.

Saturation des filtres cassettes

La touche **>2** clignote (1 flash bref) durant 2 min après l'arrêt de la hotte pour

• 3 UTILISATION



signaler que les filtres cassettes doivent être nettoyés (voir chapitre "Nettoyage filtre cassette").

Faire un appui long (> 2 s) sur la touche **>2** pour réinitialiser la fonction «saturation».

Saturation des filtres à charbon

La touche **>3** clignote (2 flash brefs) durant 2 min après l'arrêt de la hotte pour signaler que les filtres charbon doivent être changés (voir chapitre "changement filtre charbon").

Faire un appui long (>5s) sur la touche **>3** pour réinitialiser la fonction "saturation".

Changement de vitesse

La fonction **>>> BOOST** permet a votre hotte de rester 8 mn en vitesse maxi 4 et ensuite de repasser en vitesse 2.



Après avoir démarré la hotte, vous pouvez modifier la vitesse d'aspiration en appuyant sur la vitesse 2 (la touche **>2** est éclairée), ou **>3** pour la vitesse 3 (la touche **>3** est éclairée) durant 10 mn et ensuite vitesse 2.

Configuration du mode recyclage

Votre hotte doit être éteinte.

Par défaut la hotte est en mode évacuation.



Un appui long (> 2 s) simultanément sur les touches **>2** et **>3** vous permet de choisir le mode Evacuation ou Recyclage. Les touches **>2** et **>3** sont allumées et les touches  ou **>>> BOOST** clignent.

Un appui court sur la touche  permet de sélectionner le mode recyclage (la touche  clignote et la touche **>>> BOOST** est éteinte).

Un appui court sur la touche **>>> BOOST** permet de sélectionner le mode évacuation (touche **>>> BOOST** clignote et touche  est éteinte).



Un appui court sur la touche  valide la configuration (ou validation après 10 s).

Temporisation / Arrêt différé



A la fin d'une cuisson, vous pouvez sélectionner la touche  pour arrêter votre hotte. Cette fonction permet de maintenir l'aspiration pendant 10 minutes à la vitesse sélectionnée, la touche  clignote et la puissance est allumée.

Pour annuler l'arrêt différé, effectuez un appui sur la même touche, l'arrêt différé est stoppé.

Eclairage



Un appui court sur la touche  permet d'allumer l'éclairage de votre hotte ou de l'éteindre. A chaque appui long sur la touche , l'intensité diminue de 25% toutes les secondes.

Fonction Eolyse

Un appui court sur la touche  démarre la fonction. Durant 1 heure, la hotte alterne la vitesse 1 pendant 5 min, puis un arrêt de 10 min; la touche 



• 3 UTILISATION





est éclairée, la touche  clignote. Au bout d'une 1 heure, la hotte s'arrête seule. Pour interrompre cette fonction, refaire un appui sur la touche .



Programmation de la fonction Eolyse

Un appui long sur la touche  active la programmation.

La touche  clignote en alternance avec la touche , indiquant le début de la programmation.

Le nombre d'appui sur la touche  est égal au nombre d'heures de programmation désirées (maximum 9 = 9 heures).

La touche  clignote en alternance avec la touche  (le nombre de flash successif est égal au nombre d'heures sélectionnées).

La validation de la programmation se fait automatiquement après 25 s ou par un appui court sur la touche  (la touche  clignote en alternance avec la touche ).

Pour annuler la programmation, appuyez sur la touche .

de 9 heures de fonctionnement.

Conseil d'économie d'énergie

Ajustez votre vitesse au mode de cuisson et au nombre de casseroles. Privilégiez les foyers arrières de votre appareil de cuisson.

Auto-stop ventilateur

Si vous oubliez d'éteindre votre hotte, celle-ci s'arrêtera au terme de 9 heures de fonctionnement.

Auto-stop éclairage

Si vous oubliez d'éteindre la lumière de votre hotte, celle-ci s'éteindra au terme

• 4 *ENTRETIEN*



NETTOYAGE DE LA SURFACE EXTERIEURE

Pour nettoyer l'extérieur de votre hotte, utilisez de l'eau savonneuse, mais n'utilisez pas de crèmes à récurer, ni d'éponge grattoir.

4.1 - NETTOYAGE DES FILTRES CASSETTES

Ils doivent être nettoyés toutes les 30 heures d'utilisation environ ou une fois par mois minimum. Utilisez une brosse, de l'eau chaude et un détergent doux. Rincez-les et séchez-les soigneusement avant de les remettre en place.

4.2 - CHANGEMENT DU FILTRE CHARBON

Ce filtre retient les odeurs, il doit être remplacé toutes les 120 heures d'utilisation environ.

Commandez ces filtres chez votre revendeur.

- Retirez les filtres cassettes.
- Enlevez les 2 fixations métalliques (4)
- Retirez les filtres charbons (3)
- Remettez les filtres neufs sur les filtres cassettes
- Repositionnez les 2 fixations (4)
- Remettez le filtre cassette en place
- Faites cette opération sur tous les filtres cassettes.

4.3 - CHANGEMENT DES LAMPES LED

Contactez le SAV

• 5 ANOMALIES



La hotte ne fonctionne pas.

Vérifiez que :

- il n'y a pas de coupure de courant.
- une vitesse a effectivement été sélectionnée.

La hotte a un rendement insuffisant.

Vérifiez que :

- la vitesse moteur sélectionnée est suffisante pour la quantité de fumée et de vapeur dégagée.
- la cuisine est suffisamment aérée pour permettre une prise d'air.
- le filtre à charbon n'est pas saturé (hotte en version recyclage).

La hotte s'est arrêtée au cours du fonctionnement.

Vérifiez que :

- il n'y a pas de coupure de courant.
- le dispositif à coupure omnipolaire ne s'est pas enclenché.



RESPECT DE L'ENVIRONNEMENT

Les matériaux d'emballage de cet appareil sont recyclables. Participez à leur recyclage et contribuez ainsi à la protection de l'environnement en les déposant dans les conteneurs municipaux prévus à cet effet.



Votre appareil contient également de nombreux matériaux recyclables. Il est donc marqué de ce logo afin de vous indiquer que les appareils usagés ne doivent pas être mélangés avec d'autres déchets.

Le recyclage des appareils qu'organise votre fabricant sera ainsi réalisé dans les meilleures conditions, conformément à la directive européenne 2002/96/CE sur les déchets d'équipements électriques et électroniques.

Adressez-vous à votre mairie ou à votre revendeur pour connaître les points de collecte des appareils usagés les plus proches de votre domicile.

Nous vous remercions pour votre collaboration à la protection de l'environnement.

• 7 SERVICE CONSOMMATEURS



RELATIONS CONSOMMATEURS FRANCE

Pour en savoir plus sur nos produits ou nous contacter, vous pouvez:

> consulter notre site :

www.dedietrich-electromenager.com

> nous écrire à l'adresse postale suivante :

Service Consommateurs
DE DIETRICH
5 avenue des Béthunes
CS69526 SAINT OUEN L'AUMONE
95060 CERGY PONTOISE CEDEX

> nous appeler du lundi au vendredi de 8h30 à 18h00 au :

0 892 02 88 04 Service 0,50 € / min
+ prix appel

Service fourni par Brandt France, S.A.S.
au capital social de 100.000.000 euros.
RCS Nanterre 801 250 531.

INTERVENTIONS FRANCE

Les éventuelles interventions sur votre appareil doivent être effectuées par un professionnel qualifié dépositaire de la marque. Lors de votre appel, afin de faciliter la prise en charge de votre demande, munissez-vous des références complètes de votre appareil (référence commerciale, référence service, numéro de série). Ces renseignements figurent sur la plaque signalétique.

Vous pouvez nous contacter du lundi au samedi de 8h00 à 20h00 au :

09 69 39 34 34 Service gratuit
+ prix appel

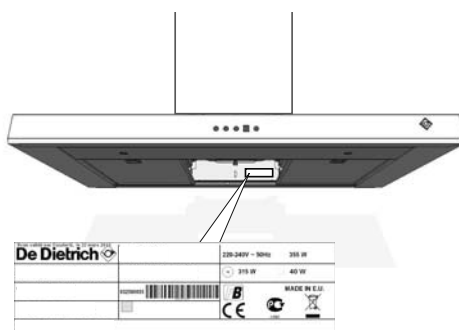

EN

DEAR CUSTOMER,

Discovering a De Dietrich product means experiencing the range of unique emotions.

The attraction is immediate, from the moment you set eyes on the product. The sheer quality of the design shines through, thanks to the timeless style and outstanding finishes which make each component an elegant and refined masterpiece in its own right, each one in perfect harmony with the others.

Next, comes the irresistible urge to touch it.

De Dietrich design makes extensive use of robust and prestigious materials, where the accent is place firmly upon authenticity.

By combining state-of-the-art technology with top quality materials, De Dietrich produces

beautifully crafted products to help you get the most from the culinary arts, a passion shared by all lovers of cooking and fine food. We hope that you enjoy using this new appliance.

Thank you for choosing a De Dietrich product.

CONTENTS

Important safety advice and precautions	3
Identification	5
Installation	6
Electrical connection	6
Use in evacuation mode	6
Use in recycling mode	6
Fitting the hood	6
Fitting the duct	7
Use	8
Automatic mode	8
Selecting the type of hob	8
Changing to automatic mode.....	8
Switching on/off	8
Saturated filter cassettes	8
Saturated carbon filters	9
Changing speed.....	9
Configuration in recycling mode	9
Time delay / deferred stop	9
Eolysis function	9
Eolysis function programming	10
Fan auto-stop.....	10
Light auto-stop	10
Care	11
Problems	12
Environment.....	13
Customer service.....	14

IMPORTANT SAFETY ADVICE AND PRECAUTIONS

These instructions are also available on the brand's web site.

Please read this advice carefully before installing and using your appliance. These instructions are intended to protect your safety and the safety of others. Keep this manual with the appliance. If you sell or give the appliance to someone else, make sure that you also give them this manual.

- With a view to constantly improving our products, we reserve the right to make changes to their technical, functional or aesthetic characteristics in line with technological progress.
- To easily locate the make, model number, etc. of your appliance, we recommend that you note this information on the "After-Sales Service Department and Customer Support" page.

Important precautions

- This appliance was designed for use by private persons in their homes. Do not use it for commercial or industrial purposes or for any other purpose than that for which it was designed.
- When you receive the appliance, unpack it or have it unpacked immediately. Check its general appearance. Make a note of any reservations on the delivery slip and keep a copy.
- This appliance can be used by children aged under 8 and by persons with diminished physical, sensory or mental capacities, or persons without any experience or knowledge, provided that they are properly attended to or are given the instructions on how to use the appliance in complete safety and that any potential risks are anticipated. Children must not play with the appliance. The appliance must not be cleaned or maintained by unsupervised children.
- Caution: The accessible parts of this appliance may become hot when used with cooking appliances.
- The appliance can be disconnected by using an accessible power outlet or by incorporating a switch in the fixed lines, in accordance with installation rules.
- Do not modify or attempt to modify any of this appliance's characteristics. Doing so could be dangerous.
- The appliance should only be repaired by an approved specialist.

IMPORTANT SAFETY ADVICE AND PRECAUTIONS

- Always disconnect the hood before carrying out cleaning or maintenance.
- Never use steam or high-pressure tools to clean your appliance (due to electrical safety considerations).

Risk of asphyxiation

- Regulations on the evacuation of air must be complied with. Air must not be sent into a duct used to evacuate fumes from appliances that use gas or other fuels (this does not apply to appliances that only emit air into the room).
- The room must be suitably ventilated when the cooker hood is used at the same time as appliances that use gas or other fuels (this does not apply to appliances that only emit air into the room).

Risk of fire

- Flambé-ing food or turning on gas rings below the hood, unless they are covered by a pan is prohibited, since the flames could be sucked in and damage the appliance.
- Keep a constant watch on fryers used below the hood. When heated to very high temperatures, oil and fat can catch fire.
- Clean the appliance and replace filters at the recommended frequency. Accumulated deposits of grease could cause a fire.
- Using the hood above a solid fuel range (wood, coal, etc.) is prohibited.
- If the hood is installed above a gas-fired appliance, leave at least 65 cm between the top of the hob and the underside of the hood. If the instructions for a hob installed below the hood specify a distance greater than 65 cm, then that distance must be applied.

• **1 IDENTIFICATION**



1.1 - PARTS LIST

- C - Drilling template
- D/E - Plug and + screws (duct support)
- F - Duct support
- J - Adapter
- H - Duct
- K - Fixing bracket
- L - Hood
- M - Screws (for fixing duct)
- Q - Screws (for fixing motor)
- P - Spacer

1.2 - OPTIONAL RECYCLING KIT

- G - Fume deflector
- N - Carbon filters

These parts are available from AFTER-SALES SERVICE

• 2 INSTALLATION



ELECTRICAL CONNECTION

During installation and maintenance operations, the appliance must be disconnected from the mains; fuses must be isolated or removed.

The electrical connections should be made before the appliance is installed in its housing.

Check that:

- the electrical installation is sufficiently rated,
- the supply wires are in good condition,
- the diameter of the wires complies with the installation requirements.

This appliance is supplied fitted with a 3-core (phase, neutral and earth) 0.75mm²H 05 VVF cable. It must be connected to a 220-240V single phase mains network via an IEC 60083 socket which must remain accessible after installation, in accordance with the installation rules.

The fuse in your installation must be 10 or 16A. If the mains cable is damaged, call after-sales service and so avoid any danger.

If the electrical installation in your home requires any changes in order to connect your appliance, contact a professional electrician.

If the hood malfunctions in any way, unplug it or remove the fuse for the circuit concerned.

The installation must comply with current regulations for the ventilation of rooms. In particular, air must not be evacuated into a duct used to evacuate fumes from appliances using gas or other fuels. Disused ducts may only be brought into service, if approved by a competent specialist. The

evacuation line, whatever its type, must not emerge in a loft space.

2.1 - USE IN EVACUATION MODE

You have a duct that leads outside.

Your hood may be connected to it via an evacuation duct (minimum 125mm dia., made of enamelled, aluminium hose or other non-flammable material). If your duct is less than 125mm in diameter, you must change to recycling mode.

2.2 - USE IN RECYCLING MODE

You do not have a duct leading to the outside.

All our appliances can operate in recycling mode.

In such a case, purchase a recycling kit comprising a set of active carbon filters and a deflector.

Energy saving advice

To obtain the best performance from your appliance, limit the number of bends and length of the duct as much as possible.

2.3 - FITTING THE HOOD

The minimum distance between the cooking surface (2.3) and the lowest part of the hood is 65cm. If the instructions for a hob installed below the hood specify a distance greater than 65 cm, then that distance must be applied.

- Draw a horizontal line (A) at least 65cm above the cooking surface.
- Draw a vertical line (B) on the wall, centred on the cooking surface running from the ceiling to the previous horizontal line (A).
- Place the drilling guide (C) against the wall.
- Drill the two holes. Install the plugs.
For hollow walls, use suitable plugs and

• 2 *INSTALLATION*



- screws (2.3).
- Screw the fixing bracket (K) to the wall with the two screws (D) (2.3.1).
- Attach the suction hood using the suspension fittings.
- Adjust the height and level, using the support adjustment screws (the top screw for horizontal adjustment and the lower screw for contact with the wall).
- Fit the locking screw that prevents the appliance being lifted off the suspension fittings (E).
- Remove the adhesive tape from the enclosure
- Lift the enclosure approximately 2cm and then release it, make it move a quarter turn and then slide it and secure it with the two screws (Q) on the front of the motor.

Take care not to damage the cables during rotation and fixing.

2.4 - FITTING THE DUCT

•*Evacuation outside*

- Fix the metal duct support at ceiling height, using the two screws (D/E).
- For a 125mm diameter duct, use the adapter supplied (J).
If your duct to the outside is less than 125mm in diameter, you must connect your hood in recycling mode.
- Push the end of the duct on to the motor outlet.
- Prepare your telescopic duct, taking care to hide the ears.
- Push the duct, assembled thus, on to the hood and lift the upper part to adjust the height and then screw it on to the metal duct support using the two screws (M).

• **Recycling (optional kit - available from after-sales service)**

- Fix the plastic fume deflector (G) against the wall at ceiling height with the two screws. Take care to centre the deflector with reference to the vertical line (B) drawn on the wall.
Add the two spacers (P), supplied in the product pouch, to the deflector.
- Push one end of the duct on to the deflector and the other end on to the motor outlet.
- Prepare the duct, taking care to position the ears at the top, so that they are visible (H).
- Push the duct, assembled thus, on to the hood and lift the upper part to adjust the height and then screw it on to the fume deflector using the two screws (M).



Note

This installation and user guide covers several models. Slight differences in the details and equipment may appear between your appliance and the descriptions given.

When the appliance is switched on for the first time, all the touch keys light and then switch off.

Automatic mode

These hoods have an in-built ability to adapt. Fitted with sensors, they trigger automatically when they detect any heat or emitted steam, adapt the suction speed spontaneously and switch off once the last fumes have been evacuated.

Hob type selection and sensitivity adjustment

To select your hob type, first switch off the hob.

Hold the **ICS** key pressed to enter configuration mode; the **ICS** key flashes rapidly and another key lights up.

Press the **>2** key to select an induction hob,

Press the **>3** key to select a ceramic hob,

Press the **>>> BOOST** key to select an electric hob,

You can refine your hood's reaction time in automatic mode:

- give a short press on the **ICS** key which then flashes more slowly; you can then adjust the sensitivity.
- give a short press on the **>2** key for more sensitive detection.

- give a short press on the **>3** key for medium-sensitive detection.

- give a short press on the **>>> BOOST** key for less sensitive detection.

Your configuration is confirmed automatically after 10 seconds or after a short press on the **ICS** key.

All the keys light up one after the other and your selections are saved.

Changing to automatic mode

Give a short press on the **ICS** key (**ICS** flashes). Automatic mode is active.

The hood starts when it detects heat; the **ICS** key is lit.

The hood stops after 40 seconds or 10 minutes depending on the length of time heat is detected.

Hood switch-off in automatic mode

If you are in automatic mode and you want to switch off the hood, press the **ICS** key.

On/Off

Pressing the  key starts the hood in speed 1.

A long press on the  key stops the hood.

Saturated filter cassettes

The **>2** key flashes (1 short flash) for 2 minutes after the hood is switched off to indicate that the filter cassettes should be cleaned (see the "cleaning the filter cassette" section).

Hold the **>2** key press (for at least 2 seconds) to reinitialise the "saturation" function.



Saturated carbon filters

The **>3** key flashes (2 short flashes) for 2 minutes after the hood is switched off to indicate that the carbon filters should be changed (see the “changing the carbon filter” section).

Hold the **>3** key pressed (for at least 5 seconds) to reinitialise the “saturation” function.

Changing speed



The **BOOST** function allows your hood to remain at maximum speed 4 for 8 minutes and then to switch to speed 2. After the hood has been started, you can change the suction speed by pressing on speed 2 (the **>2** key lights) or **>3** for speed 3 (the **>3** key lights) for 10 minutes and then speed 2.

Configuring recycling mode

Your hood must be switched off.

By default the hood is in evacuation mode.



Pressing and holding the **>2** and **>3** keys together (for at least 2 sec) allows you to switch between Evacuation and Recycling modes. The **>2** and **>3** keys light and the  or **BOOST** keys flash.

A short press on the  key selects recycling mode (the  key flashes and the **BOOST** key switches off).

A short press on the **BOOST** key selects evacuation mode (**BOOST** key and the  key switches off).



A short press on the  key confirms the configuration (or automatically confirmed after 10 seconds).

Time delay / deferred stop



At the end of cooking, you can press the  key to switch off the hood. This function maintains suction at the selected speed for 10 minutes; the  key flashes and power remains on.

To cancel the deferred stop, press the key again and the deferred stop is cancelled.

Light

A short press on the  key switches the light on the hood on and off. With each long press on the  key, the brightness is reduced by 25% for each second the key is held pressed.

Eolysis function

A short press on the  key starts the function. For 1 hour the hood alternates between 5 minutes at speed 1 with 10 minutes off; the  key is lit and the  key flashes.

After 1 hour, the hood switches off on its own. To interrupt this function, press the  key again.

Programming the Eolysis function



A long press on the  key activates programming.



The  key flashes alternately with the  key, indicating the start of programming.

The number of presses on the  key is the desired number of program hours (maximum 9 = 9 hours).

• 3 USE



The  key flashes alternately with the  key (the number of successive flashes is the number of hours selected).

The program is confirmed automatically after 25 seconds or by a short press on the  key (the  key flashes alternately with the  key).

To cancel programming, press the  key.

Fan auto-stop

If you forget to switch off your hood, it will switch off automatically after 9 hours.

Light auto-stop

If you forget to switch off the light on your hood, it will switch off automatically after 9 hours.

Energy saving advice

Adjust the speed to the cooking mode and the number of pans. Use the rear burners on your hob for preference.

• 4 CARE



CLEANING THE OUTER SURFACES

To clean the outer surfaces on your hood, use soapy water and do not use scouring creams or scouring sponges.

4.1 - CLEANING THE FILTER CASSETTES

They must be cleaned after every 30 hours approximately of use or at least once a month. Use a brush, warm water and a mild detergent. Rinse and dry them carefully before putting back in place.

4.2 - CHANGING THE CARBON FILTER

This filter holds odours; it should be replaced after approximately 120 hours of use.

Order these filters from your dealer.

- Remove the filter cassettes.
- Remove the two metal fixings (4)
- Remove the carbon filters (3)
- Fit new filter on to the filter cassettes.
- Re-position the 2 fixings (4).
- Fit the filter cassette back in place.
- Repeat this operation for all filter cassettes.

4.3 - CHANGING THE LED LAMPS

Contact after sales service.

• 5 PROBLEMS



The hood does not work.

Check that:

- there is not a power cut.
- a speed has actually been selected.

The hood is not coping.

Check that:

- the motor speed selected is sufficient for the quantity of fumes or steam released.
- the kitchen is sufficiently ventilated to allow air to be taken in.
- the carbon filter is not saturated (hood in recycling mode).

The hood stops during operation.

Check that:

- there is not a power cut.
- the all-pole cut-off device has not tripped.

• 6 ENVIRONMENT



CARE FOR THE ENVIRONMENT

This appliance's packaging can be recycled. Recycle and contribute towards protecting the environment by disposing of packaging in local waste containers designed for this purpose.



Your appliance also contains a lot of recyclable material. This logo indicates that used appliances must not be mixed with other waste.

Appliance recycling organised by your manufacturer is carried out under optimum conditions, in accordance with European Directive 2002/96/EC on the disposal of waste electrical and electronic equipment.

Contact your local authority or retailer for information on used appliance collection points close to your home.

Thank you for helping to protect the environment.

• 7 *CUSTOMER SERVICE*



Any repairs to your appliance must be made by a qualified professional accredited to work on the brand. When calling, please provide the full references of your appliance (commercial reference, service reference, serial number), so that we can handle your call better. This information appears on the manufacturer's nameplate on the equipment.

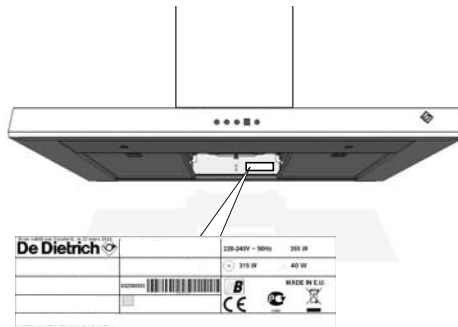

ES

***ESTIMADO/A
CLIENTE/A:***

Descubrir los productos De Dietrich supone disfrutar de emociones únicas...

¡Un flechazo a primera vista! La calidad del diseño se plasma en la estética intemporal y en los cuidados acabados, para crear objetos elegantes y refinados en perfecta armonía unos con otros. Lo siguiente que uno siente es un irresistible deseo de tocarlos.

El diseño De Dietrich emplea materiales robustos y prestigiosos, priorizando lo auténtico. Asociando la tecnología más evolucionada al empleo de materiales nobles, De Dietrich pone la fabricación de productos de alta gama al servicio del arte culinario, una pasión compartida por todos los amantes de la buena cocina.

Le deseamos que disfrute utilizando este nuevo aparato.
Gracias por su confianza,

De Dietrich 

ÍNDICE

Seguridad y precauciones importantes	3
Identificación	5
Instalación	6
Conexión eléctrica	6
Utilización para evacuación	6
Utilización para reciclaje	6
Montaje de la campana	6
Montaje de la chimenea.....	7
Utilización.....	8
Modo automático	8
Selección del tipo de placa	8
Cambio al modo automático	8
Encendido / Apagado.....	8
Saturación de los filtros de casetes	8
Saturación de los filtros de carbón	9
Cambio de velocidad	9
Configuración del modo reciclaje.....	9
Temporización / Parada diferida	9
Función Eolyse	9
Programación de la función Eolyse	10
Parada automática del ventilador	10
Parada automática de la luz	10
Mantenimiento	11
Anomalías.....	12
Medio ambiente	13
Servicio de atención al cliente	14

SEGURIDAD Y PRECAUCIONES IMPORTANTES

Puede descargar este manual en la página web de la marca.

Por favor, lea estos consejos antes de instalar y utilizar su aparato. Han sido redactados para su seguridad y la de los demás. Conserve este manual de utilización con su aparato. Si el aparato tuviera que venderse o cederse a otra persona, cerciórese de que el manual de utilización lo acompañe.

- Con el afán de mejorar constantemente nuestros productos, nos reservamos el derecho de someter sus características técnicas, funcionales o estéticas a todas las modificaciones precisas para su evolución.
- Para que en el futuro encuentre fácilmente las referencias del aparato, le aconsejamos que las anote en la página “Servicio Posventa y Atención al cliente”.

Precauciones importantes

- Este aparato ha sido diseñado para ser utilizado por particulares en sus domicilios. No lo utilice con fines comerciales ni industriales ni otros fines que no sean aquellos para los que ha sido diseñado.
- Cuando reciba el aparato, desembálelo o hágalo desembalar inmediatamente. Verifique su aspecto general. Realice las eventuales reservas por escrito en la orden de entrega de la que conserva un ejemplar.
- Este aparato puede ser utilizado por niños de al menos 8 años y por personas que tengan capacidades físicas, sensoriales o mentales reducidas, o privadas de experiencia o de conocimiento, si son supervisados correctamente o si se les proporciona instrucciones relativas a la utilización del aparato en total seguridad y se han comprendido los riesgos que se corren. Los niños no deben jugar con el aparato. La limpieza y el mantenimiento por el usuario no deben ser efectuados por los niños sin supervisión.
- Atención: Las partes accesibles de la campana se pueden calentar durante su utilización con utensilios de cocina.
- La desconexión se puede conseguir previendo un enchufe accesible o incorporando un interruptor en las canalizaciones fijas de acuerdo con las normas de instalación.
- No modifique ni intente modificar las características del aparato. Esto representaría un peligro para usted.
- Las reparaciones deben ser exclusivamente realizadas por un técnico cualificado.

SEGURIDAD Y PRECAUCIONES IMPORTANTES

- Desconecte siempre la campana antes de proceder a su limpieza o mantenimiento.
- No utilice aparatos de vapor o a alta presión para limpiar el aparato (exigencias de seguridad eléctrica).

Riesgo de asfixia

- Respete las normas relativas a la evacuación del aire. El aire no debe pasar a través de un conducto utilizado para evacuar el humo de aparatos que funcionan con gas u otro combustible (no aplicable a los aparatos que solo expulsan aire en la estancia).
- Asegure una ventilación adecuada de la estancia si se va a utilizar la campana con aparatos que funcionan con gas u otro combustible (no aplicable a los aparatos que solo expulsan aire en la estancia).

Riesgo de incendio

- Está prohibido utilizar fuegos de gas sin poner recipientes de cocción encima o flambear alimentos debajo de la campana, ya que las llamas aspiradas podrían deteriorar el aparato.
- Las frituras cocinadas bajo la campana se deben vigilar permanentemente. Los aceites y grasas a muy alta temperatura pueden arder.
- Respete la frecuencia de limpieza y de cambio de filtros. La acumulación de restos de grasa puede provocar un incendio.
- No utilice el aparato por encima de un fuego de combustible (madera, carbón...).
- Si se coloca la campana por encima de un aparato de gas, la distancia mínima entre la parte superior de la placa y la parte inferior de la campana debe ser de al menos 65 cm. Si las instrucciones de uso de la placa instalada bajo la campana especifican una distancia superior a 65 cm, se deberá respetar dicha distancia.

• *1* IDENTIFICACIÓN



1.1 - LISTA DE PIEZAS

- C - Plantilla para taladro
- D/E - Clavija + tornillo (soporte chimenea)
- F - Soporte chimenea
- J - Adaptador
- H - Chimenea
- K - Barra de fijación
- L - Campana
- M - Tornillo (fijación chimenea)
- Q - Tornillo (fijación motor)
- P - Distanciador

1.2 - KIT DE RECICLAJE OPCIONAL

- G - Deflector de humo
- N - Filtros de carbón

Piezas disponibles en el SPV.

• 2 *INSTALACIÓN*



CONEXIÓN ELÉCTRICA

Al efectuar la instalación y las operaciones de mantenimiento, el aparato deberá estar desconectado de la red eléctrica y los fusibles cortados y quitados.

La conexión eléctrica se debe realizar antes de colocar el aparato en el mueble.

Compruebe que:

- La potencia de la instalación sea suficiente
- Las líneas de alimentación estén en buen estado
- El diámetro de los cables cumpla las normas de instalación

Este aparato se suministra con un cable de alimentación H 05 VVF con 3 conductores de 0,75 mm² (neutro, fase y tierra). Se debe conectar a una red de 220-240 V monofásica mediante una toma de corriente normalizada CEI 60083 que debe permanecer accesible tras la instalación de acuerdo con las normas de instalación.

El fusible de su instalación debe ser de 10 o 16 A. Si el cable de alimentación está dañado, contacte con el servicio posventa para evitar eventuales peligros.

Si la instalación eléctrica de la habitación obliga a efectuar una modificación para poder conectar el aparato, llame a un electricista cualificado.

Si la campana presenta alguna anomalía, desconecte el aparato o quite el fusible correspondiente a la línea de conexión de la campana.

La instalación debe cumplir las normas vigentes de ventilación de locales. En particular, el aire evacuado no debe pasar a través de un conducto utilizado para evacuar el humo de aparatos que funcionan con gas u otro combustible. El uso de conductos en desuso solo está permitido previa autorización de un técnico cualificado. El conducto de evacuación no debe desembocar en los desvanes.

2.1 - UTILIZACIÓN PARA EVACUACIÓN

Dispone de una salida al exterior

Su campana se puede conectar a esta mediante un conducto de humo (mínimo Ø 125 mm, esmaltado, de aluminio, flexible o ignífugo). Si el conducto tiene menos de Ø 125 mm, **hay que cambiar obligatoriamente al modo reciclaje.**

2.2 - UTILIZACIÓN PARA RECICLAJE

No dispone de salida al exterior

Todos nuestros aparatos pueden funcionar en modo reciclaje.

En tal caso, necesitará un kit de reciclaje con filtros de carbón activo y un deflector.

Consejo de ahorro de energía

Para un uso óptimo de su aparato, limite al máximo el número de codos y la longitud del conducto.

2.3 - MONTAJE DE LA CAMPANA

La distancia mínima entre el plano de cocción (2.3) y la parte más baja de la campana debe ser 65 cm. Si las instrucciones de uso de la placa instalada bajo la campana especifican una distancia superior a 65 cm, se deberá respetar dicha

• 2 INSTALACIÓN



distancia.

- Dibuje una línea horizontal a 65 cm mínimo del plano de cocción (A).
- Dibuje una línea vertical (B) sobre la pared, centrada respecto al plano de cocción, desde el techo hasta el límite de la línea horizontal anterior (A).
- Coloque contra la pared la plantilla para taladro (C).
- Perfore los 2 agujeros. Introduzca las 2 clavijas.

En caso de paredes huecas, utilice clavijas y tornillos adecuados (2.3).

- Atornille la barra de fijación a la pared (K) con los 2 tornillos (D) (2.3.1).
- Enganche la campana extractora mediante sus elementos suspensores.
- Ajuste la altura y el nivel manipulando los tornillos de ajuste de los soportes (el tornillo de arriba para la horizontalidad y el tornillo de abajo para la instalación en la pared).
- Ponga el tornillo antilevantamiento (E)
- Quite la cinta adhesiva de la caja
- Levante la caja unos 2 cm, suéltela, gírela 1/4 de vuelta, introdúzcala y fíjela con 2 tornillos a la parte superior del motor (Q).

Tenga cuidado de no dañar los cables durante la rotación y la fijación.

2.4 - MONTAJE DE LA CHIMENEA

• **Evacuación exterior**

- Fije contra la pared, apoyándolo sobre el techo, el soporte de chimenea metálica con los dos tornillos (D/E).
- En el caso de un conducto de \varnothing 125 mm, utilice el adaptador suministrado (J).

Si el conducto exterior es inferior a \varnothing 125 mm, se debe conectar la cam-

pana en modo reciclaje.

- Encaje el extremo del conducto a la salida del motor.
- Prepare la chimenea telescópica y tape los orificios de ventilación.
- Encaje la chimenea ensamblada en la campana y levante la parte superior para ajustar la altura; luego, atorníllela al soporte de chimenea metálica con los 2 tornillos (M).

• **Reciclaje (kit opcional, contacte con el SPV)**

- Fije contra la pared, apoyándolo sobre el techo, el deflector plástico de humos (G) con los dos tornillos. Centre el deflector respecto a la línea vertical trazada en la pared (B).
- Añada los 2 distanciadores (P) de la bolsa del producto en el deflector (G).
- Encaje un extremo del conducto al deflector y el otro extremo a la salida del motor.
- Prepare la chimenea colocando los orificios de ventilación hacia arriba para que estén visibles (H).
- Encaje la chimenea ensamblada en la campana y levante la parte superior para ajustar la altura; luego, atorníllela al deflector de humos con los 2 tornillos (M).

• 3 UTILIZACIÓN



Consejo

Esta guía de instalación y del usuario es válida para varios modelos. Puede haber pequeñas diferencias entre los detalles y accesorios de su dispositivo y las descripciones que se incluyen en el presente manual.

En la primera puesta en servicio, todas las teclas se encienden y luego se apagan.

Modo automático

Estas campanas se adaptan perfectamente. Están equipadas con sensores sensoriales y se activan automáticamente en cuanto detectan cualquier emisión de calor o de vapor, adaptan sistemáticamente la velocidad de aspiración y dejan de funcionar cuando se evacua todo el humo.

Selección del tipo de placa y ajuste de la sensibilidad

Para seleccionar el tipo de placa, la campana debe estar apagada.

Pulse unos segundos la tecla **ICS** para estar en modo configuración; la tecla **ICS** parpadea rápidamente y se enciende otra tecla.

Pulse la tecla **>2** para seleccionar una placa de inducción

Pulse la tecla **>3** para seleccionar una placa vitrocerámica

Pulse la tecla **>>> BOOST** para seleccionar una placa de gas

Se puede ajustar el tiempo de reacción de la campana en modo automático:

- vuelva a pulsar brevemente la tecla **ICS** , que parpadea más despacio; puede ajustar entonces la sensibilidad
- pulse brevemente la tecla **>2** para una detección más sensible
- pulse brevemente la tecla **>3** para una detección media
- pulse brevemente la tecla **>>> BOOST** para una detección menos sensible

La configuración se valida automáticamente pasados 10 segundos o al pulsar brevemente la tecla **ICS**.

Todas las teclas se encienden unas tras otras y las selecciones quedan registradas.

Cambio al modo automático

Pulse brevemente la tecla **ICS** (**ICS** parpadea). El modo automático está activado.

La campana se activa en cuanto detecta calor y se enciende la tecla **ICS** .

La campana se para al cabo de 40 segundos o 10 minutos en función de la duración de detección de calor.

Parada de la campana en modo automático

Si está en modo automático y quiere parar la campana, pulse la tecla **ICS**.

Encendido / Apagado

Pulse la tecla **ⓘ** para poner en marcha la campana extractora en la velocidad 1.

Pulse la tecla **ⓘ** para detener la campana extractora.

• 3 UTILIZACIÓN



Saturación de los filtros de casetes

La tecla >2 parpadea (1 flash rápido) durante 2 minutos tras la parada de la campana para avisar de que hay que limpiar los filtros de casetes (ver capítulo "Limpieza de los filtros de casete").

Pulse unos instantes (> 2 segundos) la tecla >2 para reinicializar la función de saturación.

Saturación de los filtros de carbón



La tecla >3 parpadea (2 flash rápido) durante 2 minutos tras la parada de la campana para avisar de que hay que limpiar los filtros de carbón (ver capítulo "Limpieza de los filtros de carbón").



Pulse unos instantes (> 5 segundos) la tecla >3 para reinicializar la función de saturación.



Cambio de velocidad

La función  permite a la campana permanecer 8 minutos en la velocidad máxima 4 y luego volver a la velocidad 2. Una vez encendida la campana, se puede modificar la velocidad de aspiración pulsando la velocidad 2 (tecla >2 encendida) o >3 para la velocidad 3 (tecla >3 encendida) durante 10 minutos y luego la velocidad 2.

Configuración del modo reciclaje



La campana debe estar apagada. Por defecto, la campana está en modo evacuación. Pulse unos instantes (> 2 segundos) simultáneamente las teclas >2 y >3 para seleccionar el modo Evacuación o Reciclaje. Las teclas >2 y >3 están encendidas y las teclas  o  parpadean.

Pulse brevemente la tecla  para seleccionar el modo reciclaje (la tecla  parpadea y la tecla  está apagada).

Pulse brevemente la tecla  para seleccionar el Evacuación (la tecla  parpadea y la tecla  está apagada).



Pulse brevemente la tecla  para validar la configuración (o validación tras 10 segundos).

Temporización / Parada diferida



Al terminar una cocción, se puede seleccionar la tecla  para detener la campana. Esta función permite mantener la aspiración durante 10 minutos a la velocidad seleccionada; la tecla  parpadea y la potencia se enciende.

Para cancelar la parada diferida, pulse la misma tecla.

Luz

Pulse brevemente la tecla  para encender o apagar la luz de la campana. Pulsando varios segundos la tecla , la intensidad disminuye un 25 % cada segundo.

Función Eolyse

Pulse brevemente la tecla  para lanzar la función. Durante 1 hora, la campana alterna la velocidad 1 durante 5 minutos; después, una parada de 10 minutos; la tecla  se enciende y la tecla  parpadea.



• 3 UTILIZACIÓN





Al cabo de 1 hora, la campana se para sola. Para utilizar esta función, vuelva a pulsar la tecla .



Programación de la función Eolyse

Pulse unos segundos la tecla  para lanzar la programación.

La tecla  parpadea en alternancia con la tecla , que indica el inicio de la programación.

El número de pulsaciones de la tecla  equivale al número de horas de programación deseadas (máximo 9 = 9 horas).

La tecla  parpadea en alternancia con la tecla  (el número de flash sucesivo equivale al número de horas seleccionadas).

La validación de la programación se realiza automáticamente tras 25 segundos o pulsando brevemente la tecla  (la tecla  parpadea en alternancia con la tecla ).

Para anular la programación, pulse la tecla .

Consejo de ahorro de energía

Ajuste la velocidad al modo de cocción y al número de cacerolas. Conviene utilizar los fuegos traseros de la placa de cocción.

Parada automática del ventilador

Si olvida apagar la campana, se parará al cabo de 9 horas de funcionamiento.

Parada automática de la luz

Si olvida apagar la luz de la campana, se apagará al cabo de 9 horas de funcionamiento.

• 4 MANTENIMIENTO



LIMPIEZA DE LA SUPERFICIE EXTERIOR

Para limpiar el exterior de la campana, utilice agua jabonosa, nunca cremas abrasivas ni estropajos.

4.1 - LIMPIEZA DE LOS FILTROS DE CASETES

Se deben limpiar cada 30 horas de utilización o una vez al mes como mínimo. Utilice un cepillo, agua caliente y detergente suave. Límpielos y séquelos con cuidado antes de volverlos a poner en su sitio.

4.2 - CAMBIO DEL FILTRO DE CARBÓN

Este filtro retiene los olores y se debe cambiar cada 120 horas de uso aproximadamente.

Pida estos filtros a su distribuidor.

- Retire los filtros de casetes
- Quite las 2 fijaciones metálicas (4)
- Retire los filtros de carbón (3)
- Vuelva a poner los filtros nuevos en los filtros de casetes
- Coloque las 2 fijaciones (4)
- Vuelva a colocar el filtro de casete en su sitio
- Realice esta operación con todos los filtros de casetes

4.3 - CAMBIAR LAS LÁMPARAS LED

Contacte con el SPV

La campana no funciona.

Compruebe que:

- No haya corte de corriente
- Se haya seleccionado una velocidad

La campana no aspira correctamente.

Compruebe que:

- La velocidad de motor seleccionada sea suficiente para la cantidad de humo y de vapor desprendido
- La cocina esté bien ventilada para permitir una toma de aire
- El filtro de carbón no esté saturado (campana en modo reciclaje)

La campana se para durante su funcionamiento.

Compruebe que:

- No haya corte de corriente
- El dispositivo de corte omnipolar no esté activado



RESPECTO DEL MEDIO AMBIENTE

Los materiales del embalaje de este aparato son reciclables. Participe en su reciclaje y contribuya así a la protección del medio ambiente depositándolos en los contenedores municipales previstos a tal efecto.



Su aparato también contiene numerosos materiales reciclables. Está marcado con este logotipo para indicarle que los aparatos usados no deben mezclarse con otros residuos.

De este modo, el reciclaje de los aparatos que organiza el fabricante se efectuará en óptimas condiciones, de acuerdo con la Directiva Europea 2002/96/CE sobre los residuos de equipos eléctricos y electrónicos.

Dirijase a su ayuntamiento o al vendedor para conocer los puntos de recogida de aparatos usados más cercanos a su domicilio.

Le agradecemos su colaboración con la protección del medio ambiente.

• 7 *SERVICIO DE ATENCIÓN AL CLIENTE*



Las eventuales intervenciones que pueda requerir su aparato deberán ser efectuadas un profesional cualificado y autorizado. Para facilitar el tratamiento de su solicitud, cuando llame no olvide dar las referencias completas del aparato (referencia comercial, referencia de servicio y número de serie). Esta información figura en la placa descriptiva.

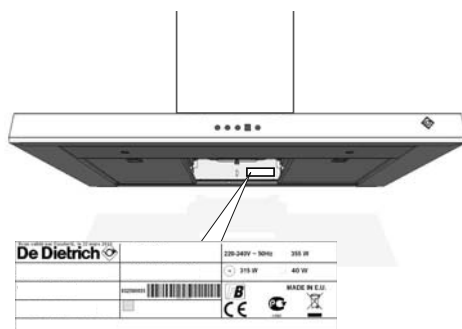

PT

CARA CLIENTE, CARO CLIENTE,

Descobrir os produtos De Dietrich, é experimentar emoções únicas. A atração é imediata deste o primeiro olhar. A qualidade do design é ilustrada pela estética intemporal e pelos acabamentos cuidados que tornam cada objeto elegante e refinado, em perfeita harmonia uns com os outros. Em seguida, surge a irresistível vontade de lhes tocar.

O design De Dietrich tira partido de materiais robustos e conceituados, privilegiando a autenticidade. Associando a tecnologia mais evoluída a materiais nobres, De Dietrich assegura a realização de produtos de alta execução ao serviço da arte culinária, uma paixão partilhada por todos os amantes da cozinha. Desejamos-lhe muita satisfação na utilização deste novo aparelho.

Agradecemos a sua confiança.

ÍNDICE

Segurança e precauções importantes	3
Identificação	5
Instalação	6
Ligação elétrica	6
Utilização em evacuação.....	6
Utilização em reciclagem.....	6
Montagem do exaustor	6
Montagem da chaminé	7
Utilização	8
Modo automático	8
Seleção do tipo de placa	8
Passagem para o modo automático	8
Ligar/desligar	8
Saturação dos filtros de cassete	8
Saturação dos filtros de carbono	9
Mudança de velocidade.....	9
Configuração do modo de reciclagem.....	9
Temporização/paragem diferida	9
Função de eólise	9
Programação da função de eólise.....	10
Paragem automática do ventilador	10
Desligar automático da iluminação	10
Manutenção	11
Anomalias	12
Ambiente	13
Assistência ao cliente	14

SEGURANÇA E PRECAUÇÕES IMPORTANTES

Este manual está igualmente disponível no site Internet da marca.

Deve tomar conhecimento destes conselhos antes de instalar e utilizar o seu aparelho. Foram redigidos para a sua segurança e para a segurança dos outros. Conserve este manual de utilização com o seu aparelho. Se o aparelho for vendido ou cedido a outra pessoa, certifique-se de entregar também o manual de utilização.

- Para o melhoramento constante dos nossos produtos, reservamo-nos o direito de introduzir nas características técnicas, funcionais ou estéticas todas as modificações de características ligadas à evolução técnica.
- Para encontrar facilmente no futuro as referências do seu aparelho, aconselhamos anotá-las na página “Serviço e relações com os Consumidores”

Precauções importantes

- Este aparelho foi concebido para uma utilização por particulares na sua habitação. Não o utilize para fins comerciais ou industriais, nem para fins diferentes daqueles para os quais ele foi concebido.
- Quando receber o aparelho, desembale-o ou peça a alguém para o desembalar imediatamente. Verifique o seu aspeto geral. Faça todas as eventuais indicações por escrito na nota de entrega e guarde um exemplar da mesma.
- Este aparelho pode ser utilizado por crianças de ao menos 8 anos de idade e por pessoas com capacidades físicas, sensoriais ou mentais reduzidas ou desprovidas de experiência ou de conhecimentos, se estas forem corretamente vigiadas, ou se lhes tiverem sido dadas instruções relativas à utilização do aparelho com toda a segurança e os riscos incorridos tiverem sido compreendidos. As crianças não devem brincar com o aparelho. A limpeza e a conservação pelo utilizador não devem ser efetuadas por crianças sem vigilância.
- Atenção: As partes acessíveis deste aparelho podem ficar quentes quando for utilizado com aparelhos de cozimento.
- Para o desligamento, pode-se prever uma tomada de eletricidade acessível ou incorporar um interruptor nas canalizações fixas, conforme as regras de instalação.
- Não modifique nem tente modificar as características deste aparelho. Isto constituiria um perigo para você.
- As reparações devem ser efetuadas exclusivamente por um especialista autorizado.

SEGURANÇA E PRECAUÇÕES IMPORTANTES

- Desconecte sempre o exaustor antes de proceder à sua limpeza ou conservação.
- Nunca utilize aparelhos a vapor ou a alta pressão para limpar o seu aparelho (exigências relativas à segurança elétrica).

Risco de asfixia

- As regulamentações referentes à evacuação do ar devem ser respeitadas. O ar não deve ser enviado a um conduto utilizado para evacuar fumos de aparelhos que utilizem gás ou um outro combustível (não se aplica aos aparelhos que difundem unicamente ar no local).
- Uma ventilação conveniente do local deve ser prevista quando um exaustor de cozinha é utilizado simultaneamente a aparelhos que utilizam gás ou um outro combustível (não se aplica aos aparelhos que difundem unicamente ar no local).

Risco de incêndio

- É proibido flambar alimentos ou fazer funcionar lumes a gás sem um recipiente de cozedura, sob o exaustor (as chamas aspiradas arriscariam deteriorar o aparelho).
- As frituras efetuadas sob o aparelho devem ser objeto de uma vigilância constante. Azeites e gorduras levados a temperaturas muito elevadas podem inflamar.
- Respeite a frequência de limpeza e de substituição dos filtros. A acumulação de depósitos de gordura pode ocasionar um incêndio.
- O funcionamento acima de um lume de combustível (madeira, carvão) não é autorizado.
- Quando o exaustor de cozinha é colocado acima de um aparelho a gás, a distância mínima entre o topo da placa de cozinha e a parte inferior do exaustor deve ser de ao menos 65 cm. Se as instruções da placa de cozinha instalada sob o exaustor especificarem uma distância superior a 65 cm, esta distância deve ser respeitada.

• 1 IDENTIFICAÇÃO



1.1 - LISTA DE PEÇAS

- C - Bitola de perfuração
- D/E - Cavilha + parafuso (suporte da chaminé)
- F - Suporte da chaminé
- J - Adaptador
- H - Chaminé
- K - Barra de fixação
- L - Exaustor
- M - Parafuso (fixação da chaminé)
- Q - Parafuso (fixação do motor)
- P - Espaçador

1.2 - KIT DE RECICLAGEM OPCIONAL

- G - Defletor de fumo
- N - Filtros de carvão

Estas peças estão disponíveis no SAV.

• 2 INSTALAÇÃO



LIGAÇÃO ELÉTRICA

Durante o encastramento e as operações de manutenção, o aparelho deve ser desligado da corrente elétrica e os fusíveis devem estar desativados ou retirados.

Deve ser efetuada a ligação elétrica antes da colocação do aparelho dentro do móvel.

Verifique se:

- A potência da instalação é suficiente;
- As linhas de alimentação estão em bom estado;
- O diâmetro dos fios está em conformidade com as regras de instalação.

Este aparelho é fornecido com um cabo de alimentação H 05 VVF de 3 condutores de 0,75 mm² (neutro, fase e terra). Deve ser ligado a uma rede 220-240 V monofásica por intermédio de uma ficha normalizada CEI 60083 que deve manter-se acessível após a instalação, conforme as regras de instalação. O fusível da sua instalação deve ser de 10 ou 16 A. Se o cabo de alimentação estiver danificado, contacte a assistência pós-venda para evitar qualquer perigo. Se a instalação elétrica da sua casa precisar de ser alterada para poder ligar o seu aparelho à rede, deve contactar um electricista qualificado. Se o exaustor apresentar qualquer anomalia, desligue o aparelho ou retire o fusível correspondente à linha de ligação do mesmo.

A instalação deve estar conforme as regras em vigor para a ventilação dos locais. Particularmente, o ar evacuado não deve ser enviado para uma conduta utilizada para evacuar o fumo de aparelhos que utilizem gases ou outros combustí-

veis. A utilização de condutas não afetadas apenas pode ser feita após acordada por um especialista qualificado. A conduta de evacuação, independentemente de qual for, não deve desembocar em espaços habitados.

2.1 - UTILIZAÇÃO NA VERSÃO EVACUAÇÃO

Possui uma saída para o exterior

O seu exaustor pode ser ligado à mesma por intermédio de uma saída de ar (mínimo de Ø 125 mm, esmaltada, em alumínio, flexível ou de um material à prova de fogo). Se a vossa saída tiver menos de Ø 125 mm, **deve passar obrigatoriamente em modo de reciclagem.**

2.2 - UTILIZAÇÃO NA VERSÃO RECI-CLAGEM

Não possui uma saída para o exterior

Todos os nossos aparelhos têm a possibilidade de funcionar em modo de reciclagem.

Neste caso, deve procurar um kit de reciclagem composto pelo conjunto dos filtros de carbono ativo e um defletor.

Conselho de poupança de energia

Para a melhor utilização possível do seu aparelho, deve limitar ao máximo o número de curvas e o comprimento da saída de ar.

2.3 - MONTAGEM DO EXAUSTOR

A distância mínima entre a placa do fogão (2.3) e a parte mais baixa do exaustor deve ser de 65 cm. Se as instruções da placa de cozinha instalada sob o exaustor especificarem uma distância superior a 65 cm, esta distância deve ser respeitada.

• 2 INSTALAÇÃO



- Faça um traço horizontal a um mínimo de 65 cm da placa do fogão (A).
- Faça um traço vertical (B) na parede, centrado em relação à placa de cozedura desde o teto até ao limite do traço horizontal precedente (A).
- Coloque a bitola de perfuração contra a parede (C).
- Faça os 2 orifícios. Pressione as 2 cavilhas.

No caso de uma parede oca, utilize as cavilhas e parafusos adaptados (2.3).

- Aparafuse a barra de fixação à parede (K) com os 2 parafusos (D) (2.3.1).
- Pendure o exaustor pelas suspensões.
- Ajuste a altura e o nível manobrando os parafusos de ajuste dos suportes (o parafuso ao alto para a horizontalidade, e o parafuso em baixo para a fixação à parede).
- Coloque o parafuso antidesprendimento (E)
- Retire a fita adesiva da caixa
- Eleve a caixa em cerca de 2 cm, desobstrua-a, faça-a girar 1/4 de volta, faça-a deslizar e fixe com a ajuda de 2 parafusos por cima do motor (Q).

Tenha atenção para não danificar os cabos durante a rotação e a fixação.

2.4 - MONTAGEM DA CHAMINÉ

• **Evacuação exterior**

- Fixe contra a parede, sobre o teto, o suporte da chaminé em metal com os dois parafusos (D/E).
- No caso de uma saída de Ø 125 mm, utilize o adaptador fornecido (J).
Se a saída exterior for inferior a Ø 125 mm, é obrigatório fazer a ligação do exaustor em modo de reciclagem.
- Encaixe a extremidade da saída sobre

a saída do motor.

- Prepare a chaminé telescópica tendo cuidado para dissimular as aberturas de ventilação.
- Encaixe a chaminé montada sobre o exaustor e eleve a parte superior para ajustar a altura; depois, aparafuse no suporte da chaminé em metal com a ajuda dos 2 parafusos (M).

• **Reciclagem (kit opcional - disponível na SAV)**

- Fixe contra a parede, sobre o teto, o defletor plástico de fumo (G) com os dois parafusos. Tenha cuidado para centrar o defletor em relação ao traço vertical traçado na parede (B).
Acrescente os 2 espaçadores (P) fornecidos na embalagem do produto sobre o defletor (G).
- Encaixe uma extremidade da saída sobre o defletor e a outra extremidade sobre a saída do motor.
- Prepare a sua chaminé tendo o cuidado de colocar as grelhas de ventilação ao alto de forma a estarem visíveis (H).
- Encaixe a chaminé montada sobre o exaustor e eleve a parte superior para ajustar a altura; depois, aparafuse sobre o defletor de fumo com os 2 parafusos (M) fornecidos.

• 3 UTILIZAÇÃO



Conselho

Este manual de instalação e utilização é válido para vários modelos. Podem aparecer ligeiras diferenças em termos de detalhes e equipamentos entre o seu aparelho e as descrições apresentadas.

Na primeira utilização, todos os botões se acendem e apagam.

Modo automático

Estes exaustores têm um sensor de adaptação. Equipados com sensores sensoriais, estes são ativados automaticamente quando detetam qualquer emissão de calor ou de vapor, adaptando espontaneamente a velocidade de aspiração e param de funcionar depois de todo o fumo ter sido evacuado.

Seleção do tipo de placa e ajuste da sensibilidade

Para seleccionar o seu tipo de placa, o seu exaustor deve estar desligado.

Pressione brevemente o botão **ICS** para entrar no modo de configuração; o botão **ICS** pisca rapidamente e acende-se outro botão.

Prima o botão **>2** para seleccionar uma placa de indução;

Prima o botão **>3** para seleccionar uma placa vitrocerâmica;

Prima o botão **>>> BOOST** para seleccionar uma placa a gás.

Tem a possibilidade de ajustar o tempo de reacção do seu exaustor no modo automático:

- volte a premir brevemente o botão **ICS**

que pisca mais lentamente; pode ajustar a sensibilidade.

- prima brevemente o botão **>2** para ter uma deteção mais sensível.

- prima brevemente o botão **>3** para uma deteção média.

- prima brevemente o botão **>>> BOOST** para ter uma deteção com o mínimo de sensibilidade.

A sua configuração é validada automaticamente após 10 segundos, ou após uma pressão breve sobre o botão **ICS**. Os botões acendem-se todos uns após os outros, e as suas seleções são registadas.

Passagem para o modo automático

Prima brevemente o botão **ICS** (**ICS** pisca). O modo automático encontra-se ativo.

O exaustor arranca após a deteção de calor, o botão **ICS** acende-se.

O exaustor para de funcionar após 40 seg. ou 10 min. em função da duração da deteção de calor.

Paragem do exaustor em modo automático

Está em modo automático e quer parar o seu exaustor; basta premir o botão **ICS**.

Ligar/desligar

Premir o botão **Ⓛ** permite fazer o arranque do exaustor na velocidade 1.

Uma pressão longa no botão **Ⓛ** permite parar o funcionamento do exaustor.

Saturação dos filtros de cassete

O botão **>2** pisca (1 flash breve) durante

• 3 UTILIZAÇÃO



2 minutos após a paragem do exaustor para assinalar que os filtros de cassete devem ser limpos (ver capítulo «limpeza dos filtros de cassete»).

Uma pressão longa (> 2 seg.) no botão >2 reinicia a função «saturação».

Saturação dos filtros de carbono

O botão >3 pisca (2 breves flash) durante 2 minutos após a paragem do exaustor para assinalar que os filtros de carbono devem ser mudados (ver capítulo «mudança dos filtros de carbono»). Uma pressão longa (>5 seg.) no botão >3 inicia a função «saturação».

Mudança de velocidade

A função >>> BOOST permite ao seu exaustor ficar 8 minutos na velocidade máxima 4 e passar para a velocidade 2.

Após o arranque do exaustor, pode modificar a velocidade de aspiração premindo a velocidade 2 (o botão >2 está aceso), ou >3 para a velocidade 3 (o botão >3 está aceso) durante 10 minutos e em seguida, a velocidade 2.

Configuração do modo de reciclagem

O seu exaustor deve estar desligado. Por defeito, o exaustor está em modo de evacuação.

Uma pressão longa (> 2 seg.) simultânea dos botões >2 e >3 permite seleccionar o modo de evacuação ou reciclagem. Os botões >2 e >3 acendem-se e os botões 10' ou >>> BOOST piscam.

Uma pressão breve do botão 10' permite seleccionar o modo de reciclagem (o botão 10' pisca e o botão >>> BOOST apaga-

se).

Uma pressão breve do botão >>> BOOST permite seleccionar o modo de evacuação (o botão >>> BOOST pisca e o botão 10' está apagado).

Uma pressão breve do botão 10' valida a configuração (ou a validação após 10 segundos).

Temporização/paragem diferida

No fim da cozedura, pode seleccionar o botão 10' para interromper o funcionamento do exaustor. Esta função permite manter a aspiração durante 10 minutos à velocidade seleccionada, o botão 10' pisca e o indicador acende-se. Para anular a paragem diferida, prima o mesmo botão; a paragem diferida é interrompida.

Iluminação

Uma pressão breve do botão 10' permite acender a luz do exaustor ou apagá-la. Sempre que fizer uma pressão longa do botão 10', a intensidade diminui 25% a cada segundo.

Função de eólise



Uma pressão breve do botão 10' ativa a função. Durante 1 hora, o exaustor alterna a velocidade 1 durante 5 minutos, depois para durante 10 minutos; o botão 10' acende-se e o botão 10' pisca. Depois de 1 hora, o exaustor desliga-se sozinho. Para interromper esta função, deve premir novamente o botão 10'.

• 3 UTILIZAÇÃO







Programação da função de eólise

Uma pressão breve no botão  ativa a programação.

O botão  pisca alternadamente com o botão , indicando o início da programação.

O número de vezes que prime o botão  é igual ao número de horas de programação desejadas (máximo de 9 = 9 horas).

O botão  pisca alternadamente com o botão  (o número de flashes sucessivos é igual ao número de horas selecionadas).

A validação da programação é feita automaticamente após 25 segundos ou premindo brevemente o botão  (o botão  pisca alternadamente com o botão ).

Para anular a programação, prima o botão .

Conselho de poupança de energia

Ajuste a velocidade consoante o modo de cozedura e o número de tachos. Privilegie os focos traseiros do seu fogão.

Paragem automática do ventilador

Se se esquecer de desligar o exaustor, este desligar-se-à sozinho depois de 9 horas de funcionamento.

Desligar automático da iluminação

Se se esquecer de apagar a luz do exaustor, esta desligar-se-à sozinha depois de 9 horas de funcionamento.

• 4 MANUTENÇÃO



LIMPEZA DA SUPERFÍCIE EXTERIOR

Para limpar o exterior do exaustor, utilize água com sabão, mas não utilize cremes abrasivos nem palha de aço.

4.1 - LIMPEZA DOS FILTROS DE CASSETE

Devem ser limpos a cada 30 horas de utilização, aproximadamente, ou uma vez por mês, no mínimo. Utilize uma escova, água quente e um detergente suave. Lave e seque cuidadosamente antes de os colocar no sítio.

4.2 - TROCA DO FILTRO DE CARBONO

Este filtro retém os odores e deve ser substituído a cada 120 horas de utilização, aproximadamente.

Encomende os filtros junto do seu revendedor.

- Retire os filtros de cassete.
- Levante as 2 fixações metálicas (4)
- Retire os filtros de carbono (3)
- Coloque os filtros novos nos filtros de cassete
- Reposicione as 2 fixações (4)
- Volte a colocar os filtros de cassete no lugar
- Faça esta operação com todos os filtros de cassete.

4.3 - TROCA DAS LÂMPADAS LED

Contacte a SAV

O exaustor não funciona.

Verifique se:

- não houve um corte de energia;
- foi realmente selecionada uma velocidade.

O exaustor tem um rendimento insuficiente.

Verifique se:

- a velocidade do motor selecionada é suficiente para a quantidade de fumo e vapor liberta.
- a cozinha é suficientemente arejada para permitir uma entrada de ar.
- o filtro de carbono não está saturado (exaustor em versão de reciclagem).

O exaustor parou durante o funcionamento.

Verifique se:

- não houve um corte de energia;
- o dispositivo de corte multipolar não foi acionado.



RESPEITO PELO MEIO AMBIENTE

Os materiais da embalagem deste aparelho são recicláveis. Participe na sua reciclagem contribuindo para a proteção do meio ambiente, eliminando-os nos contentores municipais previstos para o efeito.



O seu aparelho também contém vários materiais recicláveis. Assim, inclui este logótipo para indicar que os  aparelhos usados não devem ser misturados com outros resíduos.

Assim, a reciclagem de aparelhos usados do fabricante será realizada nas melhores condições, em conformidade com a Diretiva Europeia 2002/96/CE em matéria de equipamentos elétricos e eletrónicos.

Consulte a sua câmara municipal ou o seu revendedor quanto aos pontos de recolha dos aparelhos usados mais próximos da sua habitação.

Agradecemos a sua colaboração na proteção do meio ambiente.

• 7 SERVIÇO DE APOIO AO CLIENTE



As eventuais intervenções no seu aparelho devem ser efetuadas por um profissional qualificado que trabalhe para a marca. Aquando da sua chamada, para facilitar o processamento do seu pedido, deve munir-se com as referências completas do seu aparelho (referência comercial, referência de serviço, número de série). Estas informações figuram na placa informativa.

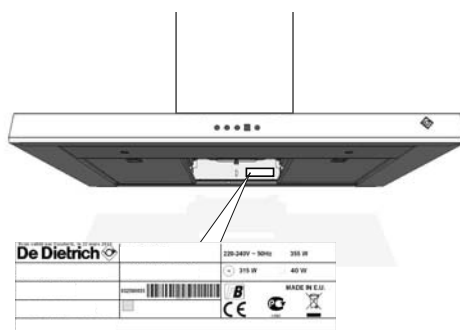

PL

SZANOWNI KLIENCI,

Poznanie produktów De Dietrich to przeżycie jedyne w swoim rodzaju.

Wrażenie uroku jest natychmiastowe od pierwszego spojrzenia.

Jakość wzornictwa wyróżnia się poprzez ponadczasową estetykę i staranne wykończenie powodujące, że wszystkie przedmioty są eleganckie i wyrafinowane i w doskonałej harmonii między sobą.

Następnie przychodzi nieodparta ochota by dotknąć.

Design De Dietrich to również wytrzymałe i prestiżowe materiały - zawsze doceniamy autentyczność. Łącząc najnowocześniejszą technologię ze szlachetnymi materiałami, De Dietrich zapewnia realizację produktów o wysokiej fakturze w służbie sztuki kulinarnej, pasji dzielonej przez wszystkich miłośników kuchni. Życzymy dużo zadowolenia z użytkowania

Państwa nowego urządzenia.

Dziękujemy Państwu za zaufanie.

SPIS TREŚCI

Ważne wskazówki bezpieczeństwa i środki ostrożności.....	3
Dane identyfikacyjne	5
Instalacja	6
Podłączenie energii elektrycznej	6
Użytkowanie w trybie odprowadzania	6
Użytkowanie w trybie recyrkulacji	6
Montaż okapu	6
Montaż przewodu kominowego	7
Użytkowanie	8
Tryb automatyczny	8
Wybór rodzaju płyty grzewczej	8
Przejsięcie do trybu automatycznego.....	8
Włączenie / Wyłączenie	8
Nasylenie filtrów kasetowych	8
Nasylenie filtrów węglowych	9
Zmiana prędkości	9
Konfiguracja trybu recyrkulacji.....	9
Programator czasowy / Wyłączenie opóźnione	9
Funkcja Eolyse	9
Programowanie funkcji Eolyse.....	10
Automatyczne wyłączenie wentylatora	10
Automatyczne wyłączenie oświetlenia.....	10
Konserwacja.....	11
Rozwiązywanie problemów	12
Ochrona środowiska	13
Dział obsługi klienta	14

WAŻNE WSKAZÓWKI BEZPIECZEŃSTWA I ŚRODKI OSTROŻNOŚCI

Niniejsza instrukcja jest również dostępna do pobrania na stronie internetowej marki. Prosimy o zapoznanie się z tymi wskazówkami przed przystąpieniem do instalacji i użytkowania urządzenia. Zostały one opracowane dla zapewnienia bezpieczeństwa wszystkich użytkowników urządzenia. Należy zachować niniejszą instrukcję obsługi wraz z urządzeniem. W razie sprzedaży lub przekazania urządzenia jakiegokolwiek innej osobie należy przekazać jej również niniejszą instrukcję obsługi.

- W trosce o ciągłe ulepszanie naszych wyrobów zastrzegamy sobie prawo do zmian parametrów technicznych, funkcjonalnych lub estetycznych oraz jakichkolwiek innych modyfikacji charakterystyki urządzenia związanych z postępowaniem technicznym.
- Aby łatwo odnaleźć w razie potrzeby numery referencyjne urządzenia, zalecamy ich zapisanie na stronie “Serwis i relacje z konsumentami”.

Ważne wskazówki bezpieczeństwa

- Urządzenie jest przeznaczone do wykorzystania przez osoby prywatne w miejscu zamieszkania. Nie wolno wykorzystywać go do jakichkolwiek celów handlowych lub przemysłowych, bądź w żadnych innych celach, do jakich nie jest przeznaczone.
- Po odbiorze dostarczonego urządzenia należy natychmiast je rozpakować. Sprawdzić ogólny wygląd urządzenia. Wpisać wszelkie ewentualne zastrzeżenia na potwierdzeniu dostawy i zachować jego jeden egzemplarz.
- Urządzenie może być używane przez dzieci w wieku powyżej 8 lat i osoby o ograniczonych możliwościach fizycznych, sensorycznych lub umysłowych bądź bez odpowiedniego doświadczenia lub wiedzy, jeżeli wcześniej otrzymały one instrukcje dotyczące obsługi urządzenia lub zostały w odpowiedni sposób przeszkolone i zrozumiały zagrożenia, którym mogą podlegać podczas użytkowania urządzenia. Dzieci nie mogą wykorzystywać urządzenia do zabawy. Przeprowadzane przez użytkownika prace dotyczące czyszczenia i konserwacji nie mogą być wykonywane przez dzieci pozostawione bez dozoru.
- Uwaga: Nieosłonięte części tego urządzenia mogą nagrzewać się do wysokiej temperatury, kiedy jest ono wykorzystywane z wyposażeniem kuchennym.
- Aby zapewnić możliwość odłączenia urządzenia, wtyczka przewodu zasilania musi być dostępna, możliwe jest również zamontowanie wyłącznika w przewodach nieruchomych zgodnie z obowiązującymi zasadami dotyczącymi wykonania instalacji.
- Nie wolno w żaden sposób modyfikować lub próbować modyfikować parametrów tego urządzenia. Stanowiłoby to zagrożenie dla użytkownika.
- Jakiegokolwiek prace naprawcze mogą być wykonywane wyłącznie przez uprawnionego, wyspecjalizowanego technika.

WAŻNE WSKAZÓWKI BEZPIECZEŃSTWA I ŚRODKI OSTROŻNOŚCI

- Przed rozpoczęciem jakichkolwiek prac dotyczących czyszczenia lub konserwacji okapu należy odłączyć go od zasilania.
- Do czyszczenia produktu nie wolno w żadnym wypadku używać urządzeń parowych lub wysokociśnieniowych (wymogi dotyczące bezpieczeństwa elektrycznego).

Ryzyko uduszenia

- Należy obowiązkowo przestrzegać wszystkich przepisów dotyczących odprowadzenia powietrza. Powietrze nie powinno być odprowadzane do przewodu wykorzystywanego do odprowadzania spalin z urządzeń opalanych gazem lub innym paliwem (nie dotyczy urządzeń, które odprowadzają jedynie powietrze do pomieszczeń).
- Należy zapewnić odpowiednią wentylację pomieszczenia, jeżeli okap kuchenny jest wykorzystywany równocześnie z urządzeniami opalonymi gazem lub innym paliwem (nie dotyczy urządzeń, które odprowadzają jedynie powietrze do pomieszczeń).

Ryzyko pożaru

- Absolutnie zabronione jest spalanie jakichkolwiek produktów pod okapem lub używanie pod nim palników gazowych bez naczyń kuchennych (płomień zasysany do wnętrza mogłyby spowodować uszkodzenie urządzenia).
- Podczas gotowania jakichkolwiek produktów pod okapem należy przez cały czas ich pilnować. Oleje i tłuszcze rozgrzane do wysokiej temperatury mogą się zapalić.
- Należy ściśle przestrzegać zalecanych terminów czyszczenia i wymiany filtrów. Nagromadzenie się osadów tłuszczu może być przyczyną pożaru.
- Stosowanie okapu nad paleniskiem zasilanym drewnem lub węglem jest zabronione.
- W przypadku montażu okapu nad kuchenką gazową, minimalna odległość pomiędzy górną krawędzią kuchenki a okapem musi wynosić co najmniej 65 cm. Jeżeli w instrukcji obsługi urządzenia grzewczego zainstalowanego pod okapem określono odległość większą, niż 65 cm, należy ją uwzględnić.

• **1** *DANE IDENTYFIKACYJNE*



1.1 - LISTA CZĘŚCI

- C - Szablon do wiercenia otworów
- D/E - Kolek + śruba (wspornika przewodu kominowego)
- F - Wspornik przewodu kominowego
- J - Przełączka
- H - Przewód kominowy
- K - Listwa mocująca
- L - Okap
- M - Śruba (mocowania przewodu kominowego)
- Q - Śruba (mocowania silnika)
- P - Rozpórka

1.2 - OPCJONALNY ZESTAW RECYRKULACJI

- G - Deflektor spalin
- N - Filtry węglowe

Części te są dostępne w SERWISIE NA-PRAWCZYM.

• 2 INSTALACJA



PODŁĄCZENIE ENERGII ELEKTRYCZNEJ

Podczas wykonywania jakichkolwiek prac dotyczących instalacji i konserwacji, urządzenie musi być odłączone od zasilania elektrycznego, a bezpieczniki powinny być wyjęte.

Podłączenie energii elektrycznej powinno zostać przeprowadzone przed wbudowaniem urządzenia do mebla.

Należy sprawdzić, czy:

- moc instalacji jest wystarczająca,
- przewody zasilania znajdują się w dobrym stanie,
- średnica przewodów jest zgodna z obowiązującymi zasadami dotyczącymi instalacji.

Urządzenie jest dostarczane z przewodem zasilającym H 05 VVF z 3 żyłami o przekroju 0,75 mm² (zero, faza i uziemienie). Urządzenie musi zostać podłączone do sieci zasilania jednofazowego 220-240 V przy użyciu gniazdka spełniającego wymogi normy CEI 60083, które zgodnie z zasadami dotyczącymi instalacji musi być przez cały czas dostępne.

W instalacji musi zostać zastosowany bezpiecznik 10 lub 16 A. Dla zapewnienia bezpieczeństwa, w razie uszkodzenia przewodu zasilającego, może on zostać wymieniony wyłącznie przez serwis naprawczy.

Jeżeli w celu podłączenia urządzenia domowa instalacja elektryczna musi zostać zmodyfikowana, należy zlecić wykonanie niezbędnych prac wykwalifikowanemu elektrykowi.

W razie jakiegokolwiek uszkodzenia okapu należy natychmiast odłączyć urządzenie od zasilania lub wyjąć bezpiecznik jego instalacji zasilania.

Instalacja musi spełniać wszystkie wymogi

przepisów obowiązujących w odniesieniu do wentylacji pomieszczeń. W szczególności, powietrze nie może być odprowadzane do przewodów kominowych służących do odprowadzania spalin pochodzących z urządzeń opalanych gazem lub jakimkolwiek innym paliwem. Wykorzystanie jakichkolwiek istniejących przewodów musi zostać zatwierdzone przez specjalistę. Przewód odprowadzania spalin nie może być doprowadzony na strych lub poddasze.

2.1 - UŻYTKOWANIE W TRYBIE ODPROWADZANIA

Dostępne jest odprowadzenie na zewnątrz

Okap musi zostać do niego podłączony za pomocą przewodu odprowadzającego (o \varnothing minimum 125 mm, emaliowany, aluminiowy, giętki lub z materiału niepalnego). Jeżeli średnica przewodu jest mniejsza, niż \varnothing 125 mm, **należy koniecznie używać trybu recykulacji.**

2.2 - UŻYTKOWANIE W TRYBIE RECYKULACJI

Odprowadzenie na zewnątrz nie jest dostępne

Wszystkie nasze urządzenia mogą działać w trybie recykulacji.

W takim przypadku należy użyć zestawu do recykulacji, zawierającego filtry z węgla aktywnego i deflektor.

Porada dotycząca oszczędności energii

Aby zapewnić optymalne użytkowania urządzenia, należy ograniczyć do niezbędnego minimum wszelkiego rodzaju zakręty oraz długość przewodu.

2.3 - MONTAŻ OKAPU

• 2 INSTALACJA



Minimalna odległość pomiędzy płytą grzewczą (2.3) a dolną krawędzią okapu musi wynosić co najmniej 65 cm. Jeżeli w instrukcji obsługi urządzenia grzewczego zainstalowanego pod okapem określono odległość większą, niż 65 cm, należy ją uwzględnić.

- Należy narysować poziomą kreskę w odległości co najmniej 65 cm od płyty grzewczej (A).
- Narysować kreskę pionową (B) na ścianie, wycentrowaną w odniesieniu do płyty grzewczej, od sufitu aż do zakończenia poprzednio narysowanej kreski (A).
- Przyłożyć do ściany szablon do wiercenia otworów (C).
- Wywiercić 2 otwory. Włożyć 2 kołki. Należy używać kołków i śrub odpowiednich dla rodzaju ściany (2.3).
- Dokręcić listwę mocującą (K) do ściany, używając 2 śrub (D) (2.3.1).
- Zawiesić okap kuchenny za pomocą elementów przeznaczonych do zawieszenia.
- Wyregulować wysokość i wypoziomować okap, używając śrub regulacyjnych wspornika (śruba górna służy do wypoziomowania, natomiast śruba dolna do zapewnienia prawidłowego przylegania okapu do ściany).
- Założyć śrubę zapobiegającą podnoszeniu (E)
- Zdjąć taśmę samoprzylepną z obudowy
- Podnieść obudowę na mniej więcej 2 cm, a następnie odczepić ją, obrócić o 1/4 obrotu, wsunąć i zamocować za pomocą 2 śrub w górnej części silnika (Q).

Należy uważać, aby podczas obracania i mocowania nie uszkodzić kabli.

2.4 - MONTAŻ PRZEWODU KOMINOWEGO

• **Odprowadzenie na zewnątrz**

- Zamocować do ściany metalowy wspornik przewodu kominowego, opierając go o sufit

i mocując za pomocą dwóch śrub (D/E).

- W przypadku przewodu o średnicy \varnothing 125 mm należy użyć przełączki dostarczonej w zestawie (J).

Jeżeli średnica używanego przewodu jest mniejsza, niż \varnothing 125 mm, należy koniecznie używać okapu w trybie recyrkulacji.

- Podłączyć końcówkę przewodu do wylotu silnika.
- Przygotować teleskopowy przewód kominowy, pamiętając o ukryciu otworów.
- Wsunąć zmontowany w ten sposób przewód kominowy do okapu i zdjęć część górną, aby wyregulować wysokość, a następnie dokręcić ją do metalowego wspornika przewodu kominowego, używając 2 śrub (M).

• **Recyrkulacja (zestaw opcjonalny - dostępny w serwisie naprawczym)**

- Zamocować do ściany plastikowy deflektor spalin (G), opierając go o sufit i mocując za pomocą dwóch śrub. Należy zwrócić uwagę, aby dokładnie wycentrować deflektor w odniesieniu do narysowanej na ścianie pionowej kreski (B).
- Założyć 2 rozpórki (P) dostarczone w zestawie z produktem na deflektorze (G).
- Włożyć jedną końcówkę przewodu do deflektora, natomiast drugą do wylotu silnika.
- Przygotować przewód kominowy, kierując jego otwory do góry w taki sposób, aby były widoczne (H).
- Wsunąć zmontowany w ten sposób przewód kominowy do okapu i zdjęć część górną, aby wyregulować wysokość, a następnie dokręcić do deflektora spalin, używając dwóch śrub (M).

• 3 UŻYTKOWANIE



Porada

Niniejsza instrukcja montażu i obsługi dotyczy kilku modeli. Mogą wystąpić nieznaczne różnice w szczegółach i osprzęcie pomiędzy posiadanym urządzeniem i przedstawionymi opisami.

Po pierwszym włączeniu urządzenia wszystkie lampki kontrolne przycisków zaświecą się, a następnie zgasną.

Tryb automatyczny

Okapy są wyposażone w funkcje adaptacyjne. Urządzenia są wyposażone w czujniki, które reagują automatycznie w razie wykrycia jakichkolwiek emisji ciepła lub pary, natychmiast dostosowując prędkość zasysania, a po doprowadzeniu ostatnich spalin wyłączają się.

Wybór rodzaju płyty grzewczej i regulacja czułości

Podczas wyboru rodzaju płyty grzewczej okap musi być wyłączony.

Wcisnąć i przytrzymać przycisk **ICS**, aby przejść do trybu konfiguracji - przycisk **ICS** zaczyna szybko migać, zaświeci się także lampka kontrolna innego przycisku.

Wcisnąć przycisk **>2**, aby wybrać płytę indukcyjną,

Wcisnąć przycisk **>3**, aby wybrać płytę vitroceramiczną,

Wcisnąć przycisk **>>> BOOST**, aby wybrać kuchenkę gazową,

Możliwe jest ustawienie czasu reakcji okapu w trybie automatycznym:

- krótko wcisnąć przycisk **ICS**, który zaczyna powoli migać - można wówczas wyregulować czułość.

- krótko wcisnąć przycisk **>2**, aby ustawić

wysoką czułość detekcji.

- krótko wcisnąć przycisk **>3**, aby ustawić średnią czułość detekcji.

- krótko wcisnąć przycisk **>>> BOOST**, aby ustawić najmniejszą dostępną czułość detekcji.

Konfiguracja zostaje zatwierdzona automatycznie po upływie 10 s lub po krótkim wciśnięciu przycisku **ICS**.

Wszystkie lampki kontrolne przycisków zaświecą się po kolei, sygnalizując przyjęcie wprowadzonych ustawień.

Przejdźcie do trybu automatycznego

Wcisnąć krótko przycisk **ICS** (**ICS** miga). Tryb automatyczny został włączony.

Okap zaczyna działać natychmiast po wykryciu ciepła - lampka kontrolna **ICS** świeci się. W zależności od czasu wykrywania ciepła, okap wyłącza się po upływie czasu wynoszącego od 40 s do 10 min.

Wyłączanie okapu w trybie automatycznym

Aby wyłączyć okap w trybie automatycznym, należy wcisnąć przycisk **ICS**.

Włączenie / Wyłączenie

Wciśnięcie przycisku **ⓘ** umożliwia włączenie okapu z prędkością 1.

Wciśnięcie i przytrzymanie przycisku **ⓘ** umożliwia wyłączenie okapu.

Nasylenie filtrów kasetowych

Przycisk **>2** miga (1 krótkie mignięcie) przez 2 min. po wyłączeniu okapu, sygnalizując konieczność wyczyszczenia filtrów kasetowych (patrz rozdział „Czyszczenie filtrów kasetowych”).

• 3 UŻYTKOWANIE



Wcisnąć i przytrzymać (> 2 s) przycisk **>2**, aby ponownie włączyć funkcję „nasylenie”.

Nasylenie filtrów węglowych

Przycisk **>3** miga (2 krótkie mignięcia) przez 2 min. po wyłączeniu okapu, sygnalizując konieczność wyczyszczenia filtrów węglowych (patrz rozdział „Czyszczenie filtrów węglowych”).

Wcisnąć i przytrzymać (> 5 s) przycisk **>3**, aby ponownie włączyć funkcję „nasylenie”.

Zmiana prędkości

Funkcja **BOOST** umożliwia włączenie okapu na 8 minut z prędkością maksymalną 4, a następnie przełączenie na prędkość 2.

Po uruchomieniu okapu, prędkość zasysania może zostać zmodyfikowana poprzez wciśnięcie przycisku prędkości 2 (lampka kontrolna przycisku **>2** zaświeci się) lub **>3**, aby wybrać prędkość 3 (lampka kontrolna przycisku **>3** zaświeci się) na 10 min., a następnie przełączenie na prędkość 2.

Konfiguracja trybu recyrkulacji

Okap musi być wyłączony.

Domyślnie okap pracuje w trybie odprowadzania.

Wciśnięcie i przytrzymanie (> 2 s) równocześnie przycisków **>2** i **>3** umożliwia przełączanie pomiędzy trybami Odprowadzanie i Recyrkulacja. Lampki kontrolne przycisków **>2** i **>3** zaświecą się, a przyciski **10** lub **BOOST** migają.

Krótkie wciśnięcie przycisku **10** umożliwia wybór trybu recyrkulacji (lampka kontrolna

przycisku **10** miga, natomiast lampka przycisku **BOOST** jest zgaszona).

Krótkie wciśnięcie przycisku **BOOST** umożliwia wybór trybu odprowadzania (lampka kontrolna przycisku **BOOST** miga, natomiast lampka przycisku **10** jest zgaszona).

Krótkie wciśnięcie przycisku **10** umożliwia zatwierdzenie konfiguracji (która jest również zatwierdzana automatycznie po upływie 10 s).

Programator czasowy / Wyłączenie opóźnione

Po zakończeniu gotowania można wcisnąć przycisk **10**, aby wyłączyć okap. Funkcja ta umożliwia kontynuowanie działania okapu przez 10 minut z wybraną prędkością - przycisk **10** miga, natomiast przycisk zasilania świeci się.

Aby wyłączyć funkcję wyłączania opóźnionego, należy ponownie wcisnąć ten sam przycisk.





Oświetlenie

Krótkie wciśnięcie przycisku **10** umożliwia włączenie i wyłączenie oświetlenia okapu. Po przytrzymaniu wciśniętego przycisku **10**, intensywność oświetlenia zmniejsza się o 25% co sekundę.

• 3 UŻYTKOWANIE





Funkcja Eolyse



Krótkie wciśnięcie przycisku  umożliwia włączenie tej funkcji. W czasie 1 godziny okap działa z prędkością 1 przez 5 min., a następnie wyłącza się na 10 min. - lampka kontrolna przycisku  świeci się, natomiast lampka kontrolna przycisku  jest zgaszona. Po upływie 1 godziny okap wyłącza się automatycznie. Aby przerwać działanie tej funkcji wystarczy ponownie wcisnąć przycisk .



Programowanie funkcji Eolyse

Przytrzymanie wciśniętego przycisku  umożliwia włączenie programowania.

Przycisk  miga naprzemiennie z przyciskiem , sygnalizując rozpoczęcie programowania.

Liczba wciśnień przycisku  odpowiada liczbie zaprogramowanych godzin (maksymalnie 9 = 9 godzin).

Przycisk  miga naprzemiennie z przyciskiem  (liczba kolejnych mignięć odpowiada ustawionej liczbie godzin).

Zaprogramowane ustawienie jest zapamiętywane automatycznie po upływie 25 s lub po krótkim wciśnięciu przycisku  (przycisk  miga naprzemiennie z przyciskiem ).

Aby anulować zaprogramowane ustawienie, należy wcisnąć przycisk .

Automatyczne wyłączenie oświetlenia

Jeżeli użytkownik zapomni wyłączyć oświetlenie okapu, zostanie ono wyłączone automatycznie po upływie 9 godzin pracy.

Porada dotycząca oszczędności energii

Należy dostosować prędkość do warunków gotowania oraz liczby naczyń. W miarę możliwości należy używać tylnych palników płyty grzewczej lub kuchenki.

Automatyczne wyłączenie wentylatora

Jeżeli użytkownik zapomni wyłączyć okap, zostanie on wyłączony automatycznie po upływie 9 godzin pracy.

• 4 KONSERWACJA



CZYSZCZENIE OBUDOWY ZEWNĘTRZNEJ

Zewnętrzna obudowa okapu może być myta wodą z mydłem - nie należy używać kremów nablyszczających, ani gąbek ściernych.

4.1 - CZYSZCZENIE FILTRÓW KASETO- WYCH

Muszą one być czyszczone co 30 godzin pracy lub co najmniej raz na miesiąc. Do czyszczenia należy używać szczotki, gorącej wody i delikatnego detergentu. Dokładnie wypłukać i pozostawić do wyschnięcia przed ponownym włożeniem do urządzenia.

4.2 - WYMIANA FILTRA WĘGLOWEGO

Filtr ten zatrzymuje zapachy i powinien być wymieniany mniej więcej co 120 godzin pracy. Filtry na wymianę mogą zostać zamówione u sprzedawcy urządzenia.

- Wyjąć filtry kasetowe.
- Zdjąć 2 metalowe elementy mocujące (4)
- Wyjąć filtry węglowe (3)
- Włożyć nowe filtry do kaset
- Założyć 2 elementy mocujące (4)
- Włożyć filtry kasetowe do urządzenia
- Powtórzyć czynność dla wszystkich filtrów kasetowych.

4.3 - WYMIANA LAMPEK LED

Należy skontaktować się z serwisem naprawczym

Okap nie działa.

Należy sprawdzić, czy:

- nie ma przerwy w zasilaniu.
- ustawiona została prędkość działania.

Wydajność działania okapu jest niewystarczająca.

Należy sprawdzić, czy:

- ustawiona prędkość silnika jest wystarczająca dla ilości wydzielanego dymu i pary.
- w kuchni istnieje wystarczająca wentylacja dla zapewnienia poboru powietrza.
- filtr węglowy nie jest nasycony (okap w wersji recyrkulacji).

Okap wyłącza się podczas pracy.

Należy sprawdzić, czy:

- nie ma przerwy w zasilaniu.
- nie zadziałał samoczynny wyłącznik zabezpieczający.



OCHRONA ŚRODOWISKA

Materiały opakowaniowe tego urządzenia nadają się do recyklingu. Zachęcamy do ich recyklingu i do umieszczenia ich w przewidzianych w tym celu pojemnikach, a tym samym do przyczynienia się w ten sposób do ochrony środowiska.



Urządzenie zawiera również wiele materiałów podlegających recyklingowi. Na produkcie znajduje się symbol, który  oznacza, że zużyte urządzenia nie powinny być mieszane z innymi odpadami.

Recykling urządzeń organizowany przez producenta sprzętu, zostanie wykonany w najlepszych dla Państwa warunkach, zgodnie z dyrektywą europejską 2002/96/WE dotyczącą zużytego sprzętu elektrycznego i elektronicznego.

W celu uzyskania informacji na temat najbliższych punktów zbiórki zużytego sprzętu należy zwrócić się do władz lokalnych lub sprzedawcy.

Dziękujemy za Państwa współpracę na rzecz ochrony środowiska.

• 7 DZIAŁ OBSŁUGI KLIENTA



Ewentualne interwencje przy urządzeniu powinny być wykonywane przez osoby wykwalifikowane, autoryzowane przez markę. Aby ułatwić rozwiązanie problemu, podczas rozmowy z serwisem naprawczym należy podać kompletne dane referencyjne posiadanego urządzenia (nazwa handlowa, numer serwisowy, numer seryjny). Informacje te znajdują się na tabliczce znamionowej.

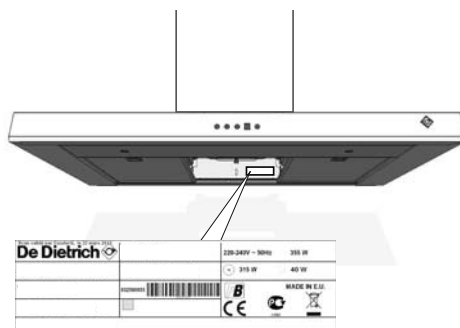

CS

VÁŽENÁ ZÁKAZNICE, VÁŽENÝ ZÁKAZNÍKU,

s výrobky společnosti De Dietrich zažijete jedinečné chvíle. Vaši pozornost si získají již na první pohled. Kvalita designu je dána nadčasovou estetikou a pečlivou povrchovou úpravou, jež činí každý předmět elegantním a v dokonalé harmonii s ostatními.

Poté přichází neodolatelná touha po dotyku.

Design De Dietrich staví na robustních a prestižních materiálech; upřednostňována je autentičnost. Spojením nejvyspělejší technologie a ušlechtilých materiálů značka De Dietrich zajišťuje realizaci výrobků vysoké úrovně pro kulinářské umění, vášně sdílenou všemi milovníky kuchyně. Přejeme Vám, abyste byli s používáním svého nového přístroje velmi spokojeni.

Děkujeme Vám za Vaši důvěru.

OBSAH

Důležité bezpečnostní pokyny	3
Popis	5
Instalace	6
Připojení ke zdroji napájení	6
Používání v režimu odsávání	6
Používání v režimu recirkulace	6
Montáž odsavače.....	6
Montáž krytu odsavače	7
Použití	8
Automatický režim	8
Výběr typu varné desky	8
Přechod do automatického režimu	8
Zapnutí/Vypnutí	8
Zanesení kazetových filtrů	8
Zanesení filtrů s aktivním uhlím	9
Změna rychlosti	9
Nastavení režimu recirkulace	9
Časovač / Odložené vypnutí	9
Funkce Eolýza	9
Programování funkce Eolýza.....	10
Automatické zastavení ventilátoru	10
Automatické zhasnutí	10
Údržba.....	11
Neobvyklé stavy.....	12
Životní prostředí	13
Služba spotřebitelům	14

DŮLEŽITÉ BEZPEČNOSTNÍ POKYNY

Tento návod je také k dispozici na webových stránkách značky.

Děkujeme Vám, že se před instalací a používáním přístroje seznámíte s těmito pokyny. Slouží pro Vaši bezpečnost a bezpečnost dalších osob. Tento návod k použití uschovejte u přístroje. Pokud by se měl přístroj prodávat nebo předávat jiné osobě, zajistěte, aby byl předán i návod k použití.

- Ve snaze trvale naše výrobky zlepšovat si vyhrazujeme právo provádět u jejich technických, funkčních či estetických vlastností jakékoli změny související právě s technickým vývojem.
- Doporučujeme vám zapsat si údaje o svém přístroji na stránku „Služby spotřebitelům a komunikace se spotřebiteli“, abyste je mohli později snadno vyhledat.

Důležitá opatření

- Tento spotřebič je určen pro použití v domácnosti. Nepoužívejte jej pro obchodní, průmyslové nebo jiné účely, než ke kterým je určen.
- Při převzetí spotřebič ihned vybalte nebo si jej nechte vybalit. Zkontrolujte jeho celkový vzhled. Případné výhrady uveďte písemně na dodacím listu a jednu kopii si ponechte.
- Tento spotřebič mohou používat děti starší 8 let a osoby s omezenými tělesnými, smyslovými nebo duševními schopnostmi nebo s nedostatečnými zkušenostmi či znalostmi, pokud jsou pod řádným dohledem nebo pokud obdržely pokyny týkající se zcela bezpečného používání spotřebiče a pokud si uvědomují možná rizika. Děti si nesmějí s přístrojem hrát. Čištění a uživatelskou údržbu nesmějí provádět děti bez dozoru.
- Upozornění: Používá-li se přístroj spolu s varnými spotřebiči, mohou být části přístroje přístupné dotyku horké.
- Odpojení lze provést pomocí dostupné zástrčky z elektrické zásuvky nebo pomocí jističe ve stálých rozvodech v souladu s pravidly pro instalaci.
- Neměňte nebo nepokoušejte se měnit vlastnosti spotřebiče. Bylo by to pro vás nebezpečné.
- Opravy musí provádět pouze autorizovaný odborník.

DŮLEŽITÉ BEZPEČNOSTNÍ POKYNY

- Před čištěním a údržbou odsavač vždy odpojte od napájení.
- K čištění přístroje nikdy nepoužívejte parní či vysokotlaké čističe (viz pokyny týkající se bezpečnosti práce s elektrickými přístroji).

Riziko udušení

- Je nutno dodržovat pokyny týkající se odvodu vzduchu. Vzduch nesmí být veden do potrubí odvádějící páry či kouř z přístrojů používajících plyn či jiné palivo (neplatí pro přístroje odvádějící vzduch pouze do místnosti).
- Při použití kuchyňského odsavače spolu s přístroji používajícími plyn či jiné palivo je nutno zajistit vhodné větrání místnosti (neplatí pro přístroje odvádějící pouze vzduch do místnosti).

Nebezpečí požáru

- Pod odsavačem je zakázáno flambovat pokrmy nebo nechat běžet plynové hořáky bez nádob k vaření (nasátí plamenů by mohlo přístroj poškodit).
- Při smažení pod přístrojem je nutný nepřetržitý dohled. Oleje a tuky zahřáté na vysokou teplotu se mohou vznítit.
- Dodržujte frekvenci čištění a výměny filtrů. Nahromadění mastných usazenin může způsobit požár.
- Provoz nad topeništěm na tuhá paliva (dřevo, uhlí...) není povolen.
- Při umístění kuchyňského odsavače nad plynovým přístrojem je minimální vzdálenost mezi deskou a spodní stranou odsavače 65 cm. Pokud pokyny k varné desce instalované pod odsavačem uvádějí vzdálenost větší než 65 cm, je třeba ji dodržet.



1.1 – SEZNAM DÍLŮ

- C – Děrovací šablona
- D/E – Šroub + hmoždinka (držák krytu odsavače)
- F – Držák krytu odsavače
- J – Adaptér
- H – Kryt odsavače
- K – Upevňovací lišta
- L – Odsavač
- M – Šroub (upevnění krytu)
- Q – Šroub (upevnění motoru)
- P – Rozpěrka

1.2 – VOLITELNÁ SADA PRO RECIRKULACI

- G – Deflektor kouře
- N – Filtry s aktivním uhlím

Tyto díly jsou k dispozici v POPRODEJNÍM SERVISU.

• 2 *INSTALACE*



ELEKTRICKÉ PŘIPOJENÍ

Při instalaci a údržbě musí být přístroj odpojen ze sítě, pojistky musí být odpojené nebo vyjmuté.

Připojení ke zdroji elektrického napětí je nutno provést před umístěním přístroje na místo.

Zkontrolujte, zda:

- je výkon instalace dostatečný,
- je napájecí vedení v dobrém stavu,
- průměr vodičů odpovídá předpisům pro instalaci.

Tento přístroj se dodává s napájecím kabelem H 05 VVF se 3 vodiči 0,75 mm² (nulák, fáze a zemnicí vodič). Musí se zapojit do jednofázové sítě 220–240 V normalizovanou zásuvkou CEI 60083, která po instalaci musí být přístupná podle předpisů pro instalaci.

Jištění vaší elektroinstalace musí být 10 nebo 16 A. Je-li přívodní kabel poškozený, obraťte se z bezpečnostních důvodů na poprodejní servis.

Pokud elektroinstalace vašeho bytu vyžaduje úpravu pro připojení přístroje, kontaktujte kvalifikovaného elektrikáře.

Pokud odsavač vykazuje jakýkoliv neobvyklý stav, odpojte přístroj nebo vyjměte příslušnou pojistku z napájecího vedení přístroje.

Instalace musí splňovat platné předpisy pro ventilaci prostor. Zejména odváděný vzduch nesmí být vypouštěn do potrubí používaného pro odvod kouře z plynových přístrojů nebo přístrojů na jiná paliva. Použití nepoužívaných potrubí musí být schváleno kompetentním odborníkem. Jakékoliv odváděcí potrubí nesmí ústít do podkroví.

2.1 – POUŽÍVÁNÍ V REŽIMU ODSÁVÁNÍ

Je-li vývod směrem ven

Váš odsavač je k tomuto vývodu připojen pomocí odsávacího potrubí (min. Ø 125 mm, smaltovaným, hliníkovým nebo hadicí z nehořlavého materiálu). Je-li průměr potrubí menší než 125 mm, **je nutné přejít do režimu recirkulace.**

2.2 – POUŽÍVÁNÍ V REŽIMU RECIRKULACE

Není-li vývod směrem ven

Všechny naše přístroje mohou fungovat v režimu recirkulace.

V tomto případě si prosím poříďte sadu pro recirkulaci obsahující sestavu filtrů s aktivním uhlím a deflektor.

Doporučení pro úsporu energie

Pro optimální využití zařízení se snažte co nejvíce omezit počet ohybů a délku potrubí.

2.3 – MONTÁŽ ODSAVAČE

Minimální vzdálenost mezi varnou deskou (2.3) a nejnižší částí odsavače musí být 65 cm. Pokud pokyny k varné desce instalované pod odsavačem uvádějí vzdálenost větší než 65 cm, je třeba ji dodržet.

- Vyznačte si vodorovnou čáru minimálně 65 cm nad varnou deskou (A).
- Vyznačte si svislou čáru (B) na stěnu tak, aby byla vystředěna vzhledem k varné desce a sahala od horní hranice až k předtím vyznačené vodorovné čáře (A).
- Přiložte na stěnu děrovací šablonu (C).
- Vyrvejte 2 otvory. Zasuňte 2 hmoždinky.

• 2 *INSTALACE*



V případě duté zdi použijte vhodné hmoždinky a šrouby (2.3).

- Pomocí 2 šroubů (D) (2.3.1) přišroubujte na zeď upevňovací lištu (K).
- Zavěste odsavač pomocí jeho úchytlů.
- Upravte výšku a rovinu posouváním seřizovacích šroubů držáků (horní šroub pro vodorovnost, spodní šroub pro vzdálenost od zdi).
- Našroubujte pojistný šroub (E).
- Odstraňte ze skříňky samolepicí pásku.
- Nadzvedněte skříňku přibližně o 2 cm, poté ji uvolněte, pootočte ji o 1/4 otáčky, posuňte ji a pomocí 2 šroubů ji upevněte k horní části motoru (Q).

Pozor, aby při otáčení a upevňování nedošlo k poškození kabelů.

2.4 – MONTÁŽ KRYTU ODSAVAČE

• *Je-li odvod ven*

- Upevněte kovový držák krytu odsavače se dvěma šrouby (D/E) na zeď, aby se opíral stropu.
- V případě vedení o \varnothing 125 mm použijte dodaný adaptér (J).
Má-li vnější potrubí \varnothing menší než 125 mm, je nutné připojit odsavač v režimu recirkulace.
- Zasuňte konec potrubí do vývodu motoru.
- Připravte výsuvný kryt odsavače tak, abyste zakryli otvory.
- Zasuňte takto sestavený kryt do odsavače, zvedněte horní část, nastavte výšku a poté ho 2 šrouby přišroubujte na kovový držák krytu (M).

• *Recirkulace (volitelná sada – k dispozici v prodejném servisu).*

- Upevněte plastový deflektor kouře (G) na zeď dvěma šrouby a přirazte ke stropu. Vystředte deflektor podle svislé čáry vyznačené na zdi (B).
Přidejte na deflektor (G) obě rozpěrky (P) dodané v obalu výrobku.
- Zasuňte konec potrubí do deflektoru a druhý konec do vývodu motoru.
- Připravte si kryt a dbejte na to, aby otvory byly nasměrované nahoru a byly vidět (H).
- Zasuňte takto sestavený kryt do odsavače, zvedněte horní část, nastavte výšku a poté ho dvěma šrouby (M) přišroubujte k deflektoru kouře.

• 3 POUŽÍVÁNÍ



Doporučení

Tento návod k instalaci je platný pro více typů. Mezi vaším zařízením a těmito popisy mohou být menší rozdíly v součástkách a vybavení.

Při prvním uvedení do provozu se všechna tlačítka rozsvítí a poté zhasnou.

Automatický režim

Tyto odsavače se přirozeně přizpůsobují. Jsou vybaveny senzorickými snímači, které umožňují automatické spuštění, jakmile detekují sálání tepla nebo páru, samovolně přizpůsobí rychlost odsávání a zastaví se, jakmile je odveden poslední kouř a plyny.

Výběr typu varné desky a nastavení citlivosti

Pro výběr typu varné desky musí být odsavač vypnutý.

Dlouhým stiskem tlačítka **ICS** se přepnete do režimu konfigurace; tlačítko **ICS** rychle bliká a rozsvítí se další tlačítko.

Stisknutím tlačítka **>2** vyberete indukční desku.

Stisknutím tlačítka **>3** vyberete sklokeramickou varnou desku.

Stisknutím tlačítka **>>> BOOST** vyberete plynovou varnou desku.

V automatickém režimu můžete zlepšit reakční dobu odsavače:

- po krátkém stisku tlačítka **ICS**, které bliká pomaleji, lze nastavit citlivost.
- krátkým stiskem tlačítka **>2** nastavíte maximální citlivost.
- krátkým stiskem tlačítka **>3** nastavíte střední citlivost.

- krátkým stiskem tlačítka **>>> BOOST** nastavíte minimální citlivost.

Vaši konfiguraci potvrďte krátkým stiskem tlačítka nebo se po 10 s potvrdí automaticky. **ICS**.

Všechna tlačítka se postupně rozsvítí a vaše volby se uloží.

Přechod do automatického režimu

Krátce stiskněte tlačítko **ICS** (**ICS** bliká). Automatický režim je aktivní.

Odsavač se zapne, jakmile je detekováno teplo, tlačítko **ICS** svítí.

Odsavač se vypne po 40 s nebo po 10 min v závislosti na době detekování tepla.

Vypnutí odsavače v automatickém režimu

Pro vypnutí odsavače v automatickém režimu stiskněte tlačítko **ICS**.

Zapnutí/Vypnutí

Stiskem tlačítka **Ⓛ** se odsavač spustí na rychlost 1.

Dlouhým stiskem tlačítka **Ⓛ** se odsavač vypne.

Zanesení kazetových filtrů

Tlačítko **>2** bliká (1 krátké bliknutí) po dobu 2 minut po vypnutí odsavače, čímž signalizuje, že je nutné vyčistit kazetové filtry (viz kapitolu „Čištění kazetového filtru“).

Dlouhým stiskem (> 2 s) tlačítka **>2** se funkce signalizace „zanesení“ vynuluje.

• 3 POUŽÍVÁNÍ



Zanesení filtrů s aktivním uhlím

Tlačítko **>3** bliká (2 krátké bliknutí) po dobu 2 minut po vypnutí odsavače, čímž signalizuje, že je nutné vyčistit uhlíkové filtry (viz kapitolu „Výměna uhlíkového filtru“).

Dlouhým stiskem (> 5 s) tlačítka **>3** se funkce signalizace „zanesení“ vynuluje.

Změna rychlosti

Funkce **BOOST** zajišťuje, aby odsavač pracoval 8 min při maximální rychlosti 4 a poté přešel na rychlost 2.

Po spuštění odsavače lze měnit rychlost odsávání stisknutím tlačítka pro rychlost 2 (tlačítko **>2** svítí), nebo tlačítka **>3** pro rychlost 3 (tlačítko **>3** svítí) na dobu 10 min a poté rychlostí 2.



Konfigurace režimu recirkulace

Odsavač musí být vypnutý.

Odsavač je implicitně nastaven v režimu odsávání.

Dlouhým a současným stiskem (> 2 s) tlačítka **>2** a **>3** lze provést výběr režimu Odsávání nebo Recirkulace.

Tlačítka **>2** a **>3** svítí a tlačítko  nebo **BOOST** bliká.



Krátkým stiskem tlačítka  lze provést výběr režimu recirkulace (tlačítko  bliká a tlačítko **BOOST** je zhasnuté).

Krátkým stiskem tlačítka **BOOST** lze provést výběr režimu odsávání (tlačítko

BOOST bliká a tlačítko  je zhasnuté).



Krátkým stiskem tlačítka  se potvrdí konfigurace (nebo se potvrzení provede automaticky za 10 s).

Časovač / Odložené vypnutí



Na konci vaření lze odsavač vypnout tlačítkem . Tato funkce umožní udržovat odsávání po dobu 10 minut na zvolené rychlosti, tlačítko  bliká a výkon svítí.

Pro zrušení odloženého vypnutí stiskněte stejné tlačítko, odložené vypnutí se deaktivuje.

Osvětlení

Krátkým stiskem tlačítka  lze rozsvítit nebo zhasnout osvětlení na odsavači. Při každém dlouhém stisknutí tlačítka  se každou sekundu sníží intenzita o 25 %.



Funkce Eolýza

Funkce se spustí krátkým stiskem tlačítka . Po dobu 1 hodiny odsavač střídá rychlost 1 po dobu 5 minut a následné zastavení na dobu 10 minut; tlačítko  svítí, tlačítko  bliká.



Po uplynutí 1 hodiny se odsavač sám vypne. Pro přerušení této funkce znovu stiskněte tlačítko .

Programování funkce Eolýza

Programování se spustí dlouhým stiskem tlačítka .



Tlačítko  bliká střídavě s tlačítkem , což signalizuje začátek programování.

Počet stisknutí tlačítka  je roven požadovanému počtu naprogramovaných hodin (maximum 9 = 9 hodin).

Tlačítko  bliká střídavě s tlačítkem  (počet bliknutí po sobě je roven zvolenému počtu hodin).

• 3 POUŽÍVÁNÍ



Potvrzení programování se provede automaticky po 25 s nebo krátkým stiskem tlačítka  (tlačítko  bliká střídavě s tlačítkem ).

Pro zrušení programování stiskněte tlačítko .

Automatické zastavení ventilátoru

Zapomenete-li odsavač vypnout, vypne se sám po 9 hodinách provozu.

Automatické zhasnutí

Zapomenete-li zhasnout osvětlení odsavače, zhasne se samo po 9 hodinách svícení.

Doporučení pro úsporu energie

Upravte rychlost podle režimu vaření a podle počtu hrnců. Upřednostňujte používání zadních ploten varných spotřebičů.



ČIŠTĚNÍ VNĚJŠÍHO POVRCHU

Pro čištění vnějšího povrchu odsavače používejte mýdlovou vodu, nepoužívejte však krémový čisticí prostředek ani drátěnku.

4.1 – ČIŠTĚNÍ KAZETOVÝCH FILTRŮ

Musí se čistit každých cca 30 hodin provozu nebo minimálně jednou za měsíc. Používejte kartáček, teplou vodu a jemný čisticí prostředek. Před vrácením na místo je pečlivě opláchněte a usušte.

4.2 – VÝMĚNA FILTRU S AKTIVNÍM UHLÍM

Tento filtr zadržuje pachy a je nutné jej po každých cca 120 hodinách provozu vyměnit.

Tyto filtry si objednejte u svého prodejce.

- Vyměňte kazetové filtry.
- Sejměte oba kovové úchyty (4).
- Vyměňte filtry s aktivním uhlím (3).
- Umístěte nové filtry zpět na kazetové filtry.
- Vraťte zpět oba úchyty (4).
- Vraťte zpět kazetový filtr.
- Tento postup opakujte u všech kazetových filtrů.

4.3 – VÝMĚNA LED ŽÁROVEK

Obrat'te se na poprodejní servis.

Odsavač nefunguje.

Zkontrolujte, zda:

- Nedošlo k přerušení dodávky proudu.
- Byla rychlost skutečně nastavena.

Výkon odsavače je nedostatečný.

Zkontrolujte, zda:

- Nastavená rychlost motoru je dostatečná pro uvolňované množství kouře a výparů.
- Je kuchyň dostatečně větraná, aby byl zajištěn přívod vzduchu.
- Filtr s aktivním uhlím není zanesený (odsavač v režimu recirkulace).

Odsavač se při provozu zastavil.

Zkontrolujte, zda:

- Nedošlo k přerušení dodávky proudu.
- Nebyl vypnut vícepólový vypínač.



OCHRANA ŽIVOTNÍHO PROSTŘEDÍ

Obalové materiály tohoto spotřebiče jsou recyklovatelné. Podílejte se na jejich recyklaci a přispějte tak k ochraně životního prostředí. Likvidujte je v kontejnerech s komunálním odpadem určených k tomu účelu.



Váš spotřebič obsahuje i mnoho recyklovatelných materiálů. Je proto označen tímto logem, které vám sděluje, že se vyřazené spotřebiče nemají mísit s jiným typem odpadů.

Recyklace spotřebičů, kterou zajišťuje výrobce, se tak provádí za nejlepších podmínek podle evropské směrnice 2002/96/ES o odpadech z elektrických a elektronických zařízení.

Obrat'te se na obecní úřad nebo na prodejce, kde zjistíte umístění sběrných dvorů pro použité spotřebiče co nejbliž'e vašemu bydlišti.

Děkujeme vám za spolupráci při ochraně životního prostředí.

• 7 SLUŽBY SPOTŘEBITELŮM



Případné opravy vašeho zařízení musí provádět kvalifikovaný odborník, kterého společnost autorizuje. Pokud nám budete telefonovat, mějte při ruce veškeré potřebné údaje týkající se vašeho přístroje (obchodní označení, servisní označení, sériové číslo), urychlíte tak vyřízení své žádosti. Tyto informace naleznete na typovém štítku.

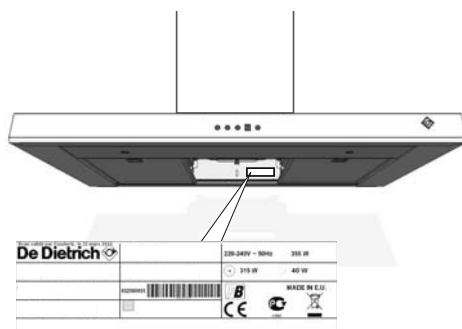

SK

VÁŽENÁ ZÁKAZNÍČKA, VÁŽENÝ ZÁKAZNÍK

Objavovať výrobky De Dietrich znamená vychutnať si jedinečné chvíle. Sú pôvabné už na prvý pohľad. Kvalita dizajnu sa prejavuje nadčasovou estetikou a prepracovanými konečnými úpravami, ktoré každému predmetu dodajú eleganciu a vycibrený vzhľad, aby navzájom spolu ladili.

Máte neodolateľnú chuť dotknúť sa ich.

Dizajn De Dietrich si zakladá na kvalitných a prestížnych Materiáloch; Dáva prednosť autentickejšti. Spoločnosť De Dietrich sa snaží spojením najnovších technológií a ušľachtilých materiálov zabezpečiť výrobu prestížnych výrobkov určených pre kulinárske umenie, vášeň, ktorú zdieľajú všetci milovníci kuchyne. Želáme vám, aby ste boli spokojní s používaním tohto nového zariadenia.

Ďakujeme vám za vašu dôveru.

OBSAH

Dôležité bezpečnostné pokyny a preventívne opatrenia	3
Identifikácia	5
Inštalácia	6
Elektrické zapojenie.....	6
Použitie vo verzii odvádzania	6
Použitie vo verzii recyklovania.....	6
Montáž digestora	6
Montáž komína	7
Použitie	8
Automatický režim	8
Výber typu platne.....	8
Prechod na automatický režim	8
Zapnutie/vypnutie	8
Nasýtenie filtračných kaziet	8
Nasýtenie uhlíkových filtrov	9
Zmena rýchlosti	9
Konfigurácia režimu recyklácie	9
Časové nastavenie/Oneskorenie vypnutia	9
Funkcia Eolyse	9
Nastavenie funkcie Eolyse.....	10
Automatické zastavenie ventilátora	10
Automatické zastavenie osvetlenia	10
Údržba.....	11
Anomálie.....	12
Životné prostredie	13
Oddelenie služieb zákazníkom	14

DÔLEŽITÉ BEZPEČNOSTNÉ POKYNY A PRE- VENTÍVNE OPATRENIA

Tento návod je dostupný na webovej lokalite spoločnosti.

Pred inštaláciou a použitím zariadenia sa oboznámte s týmito pokynmi. Boli vypracované pre vašu bezpečnosť a bezpečnosť ostatných osôb. Tento návod na použitie uschovajte spolu s daným zariadením. Pokiaľ by ste zariadenie predávali alebo prenechávali inej osobe, zabezpečte, aby obsahoval aj tento návod na použitie.

- Kvôli neustálemu zlepšovaniu našich výrobkov si vyhradzuje právo vykonať akékoľvek zmeny týkajúce sa technických, funkčných alebo estetických vlastností vyplývajúcich z technického vývoja.
- Odporúčame vám, aby ste si referencie zariadenia opísali na stranu „Oddelenie služieb zákazníkom a vzťahy so zákazníkmi“, aby ste ich v budúcnosti ľahšie našli.

Dôležité upozornenia

- Toto zariadenie je určené na použitie osobami v ich domácnostiach. Nepoužívajte ho na komerčné, priemyselné ani iné účely, okrem tých, na ktoré bolo navrhnuté.
- Po prevzatí zariadenie okamžite odbaľte. Skontrolujte jeho celkový vzhľad. Akékoľvek výhrady zaznamenajte na dodací list a jeho kópiu si odložte.
- Toto zariadenie môžu používať deti vo veku minimálne 8 rokov a osoby so zníženými fyzickými, zmyslovými alebo mentálnymi schopnosťami alebo bez skúseností s používaním zariadenia či poznatkov o ňom, ak sú pod dozorom zodpovednej osoby alebo ich taká osoba poučila o bezpečnom používaní prístroja a porozumeli možným rizikám. Dbajte na to, aby sa deti s týmto zariadením nehrali. Čistenie a údržbu, ktorú vykonáva používateľ, nesmú vykonávať deti bez dozoru.
- Upozornenie: Prístupné časti zariadenia sa môžu zohriať, ak sa používa so spotrebičmi na varenie.
- Odpojenie možno dosiahnuť poskytnutím dostupnej zástrčky alebo začlenením spínača do pevných potrubí v súlade s inštaláčnymi predpismi.
- Neupravujte ani sa nepokúšajte upravovať vlastnosti zariadenia. Mohlo by to pre vás predstavovať nebezpečenstvo.
- Opravy smie vykonávať len autorizovaný odborník.

DÔLEŽITÉ BEZPEČNOSTNÉ POKYNY A PRE- VENTÍVNE OPATRENIA

- Pred čistením alebo údržbou digestor vždy odpojte.
- Na čistenie vášho zariadenia nepoužívajte naparovacie ani vysokotlakové zariadenia (elektrické bezpečnostné požiadavky).

Nebezpečenstvo udusenía

- Je potrebné dodržiavať nariadenia týkajúce sa odvádzania vzduchu. Do potrubia používaného na odvádzanie pár zariadení používajúcich plyn alebo iné zápalné látky sa nesmie vháňať vzduch (nevzťahuje sa na zariadenia, ktoré len vracajú vzduch do miestnosti).
- Keď sa digestor používa súčasne so zariadeniami používajúcimi plyn alebo iné palivo (nevzťahuje sa na zariadenia, ktoré len vracajú vzduch do miestnosti), je potrebné zabezpečiť dostatočné vetranie.

Riziko požiaru

- Je zakázané flambovať jedlo a používať plynové variče bez nádob na varenie pod digestorom (nasaté plamene by mohli poškodiť zariadenie).
- Vyprážanie pod zariadením sa musí vykonávať pod neustálym dohľadom. Olej a masť zahriate na veľmi vysoké teploty sa môžu zapáliť.
- Dodržiavajte frekvenciu čistenia a výmeny filtrov. Nahromadenie zvyškov tuku môžete spôsobiť požiar.
- Používanie nad varičmi na palivo (drevo, uhlie...) je zakázané.
- Keď sa kuchynský digestor umiestni nad plynový spotrebič, minimálna vzdialenosť medzi doskou a spodnou časťou digestora musí byť najmenej 65 cm. Ak pokyny na varnej doske nainštalovanej pod digestorom uvádzajú vzdialenosť viac ako 65 cm, je potrebné to zohľadniť.

• 1 IDENTIFIKÁCIA



1.1 – ZOZNAM DIELOV

- C – Vítacia šablóna
- D/E – Hmoždinka + skrutka (držiak digestora)
- F – Držiak digestora
- J – Adaptér
- H – Komín
- K – Konzola na upevnenie
- L – Digestor
- M – Skrutky (upevnenie komína)
- Q – Skrutky (montáž motora)
- P – Podložka

1.2 – VOLITEĽNÁ SÚPRAVA NA RE-CYKLÁCIU

- G – Odvádzač výparov
- N – Uhlíkové filtre

Tieto diely sú k dispozícii v AUTORIZOVANOM PREDAJNOM SERVISĚ.



ELEKTRICKÉ ZAPOJENIE

Pri inštalácii a údržbe je potrebné zariadenie odpojiť z elektrického napájania a poistky je potrebné vypnúť alebo vybrať. Pred odložením zariadenia do skrine je potrebné vykonať elektrické pripojenie. Skontrolujte, či:

- napájanie zariadenia je dostatočné,
- napájacie káble sú v dobrom stave,
- priemer drôtov je v súlade s pravidlami inštalácie.

Toto zariadenie je napájané napájacím káblom H 05 VVF s 3 vodičmi s priemerom 0,75 mm² (neutrálny, fáza a uzemnenie). Musí sa zapojiť do siete s jednofázovým napätím 220 – 240 V prostredníctvom štandardnej zásuvky IEC 60083, ktoré musia byť prístupné po inštalácii v súlade s pravidlami inštalácie. Poistka vašej inštalácie musí byť 10 alebo 16 A. Ak je poškodený napájací kábel, zavolajte popredajný servis, aby ste zabránili vzniku nebezpečenstva. Ak elektrická inštalácia vo vašej domácnosti vyžaduje zmenu zapojenia zariadenia, zavolajte kvalifikovaného elektrikára. Ak digestor vykazuje niekoľko odchýlok, odpojte zariadenie alebo vyberte poistku zodpovedajúcu napájaciemu káblu zariadenia.

Inštalácia musí spĺňať nariadenia na vetranie priestorov. Osobitne sa odvádzaný vzduch nesmie odvádzat' do potrubia používaného na odvádzanie výparov zo zariadení používajúcich plyn alebo iné zápalné látky. Poškodené potrubie možno používať len po dohode s príslušným špecialistom. Odvádzací systém, bez ohľadu na to, aký je, nemá byť vedený v podkrovi.

2.1 – POUŽITIE VO VERZII ODVÁDZANIA

Máte vývod smerom von.

Digestor možno pripojiť naň pomocou spájacieho prvku odvádzacieho potrubia (minimálne Ø 125 mm, smaltovaná, hliníková, pružná alebo z nehorľavého materiálu). Ak má vaše potrubie menej ako Ø 125 mm, **je potrebné prepínať digestor do režimu recyklácie.**

2.1 – POUŽITIE VO VERZII RECYKLOVANIA

Nemáte vývod smerom von.

Všetky naše zariadenia možno používať v režime recyklovania.

V tomto prípade získajte súpravu na recykláciu vrátane súpravy filtrov s aktívnym uhlím a deflektorom.

Rady na úsporu energie

Na optimálne používanie vášho zariadenia obmedzte počet ohybov a dĺžku potrubia.

2.3 – MONTÁŽ DIGESTORA

Minimálna vzdialenosť medzi varnou doskou (2.3) a najspodnejšou časťou digestora musí byť 65 cm. Ak pokyny na varnej doske nainštalovanej pod digestorom uvádzajú vzdialenosť viac ako 65 cm, je potrebné to zohľadniť.

- Nakreslite vodorovnú čiaru vo vzdialenosti 65 cm od varnej dosky (A).
- Nakreslite zvislú čiaru (B) na stene stredom roviny varnej dosky od stropu až k predchádzajúcej vodorovnej čiare (A).
- Naproti múru umiestnite vrtiaciu šablónu (C).

• 2 INŠTALÁCIA



- Vytvárajte 2 otvory. Vložte 2 hmoždinky. V prípade dutej steny použite prispôsobené hmoždinky a skrutky (2.3).
- Pomocou 2 skrutiek (D) priskrutkujte konzolu na upevnenie na stenu (K) (2.3.1.).
- Zaveďte digestor na držiaky.
- Upravte výšku a úroveň nastavením nastavovacích skrutiek držiaka (horná skrutka pre vodorovné vyrovnanie, spodná skrutka na upevnenie k stene).
- Zaskrutkujte skrutku proti nadvihnutiu (E).
- Odstráňte lepiacu pásku z modulu.
- Nadvihnite modul približne 2 cm, aby ste ho uvoľnili, otočte ho o 1/4 otočenia, potom ho posuňte a upevnite pomocou 2 skrutiek na hornej strane motora (Q).
Dávajte pozor, aby sa počas otáčania a upevňovania nepoškodili káble.

2.2.4 – MONTÁŽ KOMÍNA

• Odvod von

- Pomocou dvoch skrutiek (D/E) upevnite kovový držiak komína o stenu a oprite ho o strop.
- V prípade použitia potrubia s \varnothing 125 mm použite adaptér (J), ktorý je súčasťou balenia.
Ak má vaše odvodné potrubie menej ako \varnothing 125 mm, je potrebné zapájať digestor do režimu recyklácie.
- Upevnite koniec potrubia k vývodu motora.
- Pripravte svoj teleskopický komín zakrytím mriežky.
- Upevnite takto namontovaný komín k digestoru a zdvihnite hornú časť na nastavenie výšky a potom ho pomocou

2 skrutiek (M) priskrutkujte ku kovovému držiaku komína.

• Recyklácia (voliteľná súprava – k dispozícii v autorizovanom predajnom servise)

- Pomocou dvoch skrutiek upevnite plastový deflektor na výpary (G) o stenu a oprite ho o strop. Dbajte na to, aby bol deflektor vycentrovaný vzhľadom na zvislú čiaru nakreslenú na stene (B). Pridajte 2 podložky (P) dodávané vo vrečku k výrobku na deflektor (G).
- Zapojte jeden koniec potrubia na deflektor a druhý koniec na vývod motora.
- Pripravte komín založením mriežok nahor tak, aby boli viditeľné (H).
- Upevnite takto namontovaný komín k digestoru a zdvihnite hornú časť na nastavenie výšky a potom ho pomocou 2 skrutiek (M) ho priskrutkujte k deflektoru na odvádzanie výparov.

• 3 POUŽÍVANIE



Odporúčania

Tento návod na inštaláciu a používanie je platný pre viaceré modely. Medzi vašim zariadením a týmto opisom sa môžu vyskytnúť malé rozdiely v detailoch a vybavení.

Pri prvom uvedení do prevádzky sa všetky tlačidlá rozsvietia a potom vypnú.

Automatický režim

Tieto digestory majú vlastný systém prispôbenia. Sú vybavené senzormi a spustia sa automaticky, keď zistia akékoľvek teplo alebo paru, spontánne prispôbia rýchlosť nasávania a presťanú pracovať po odvedení všetkých výparov.

Výber typu dosky a nastavenie citlivosti

Pred nastavením typu dosky je potrebné digestor vypnúť.

Urobte to dlhým stlačením tlačidla **ICS** na prechod do režimu konfigurácie. Tlačidlo **ICS** rýchlo zabliká a rozsvieti sa ďalšie tlačidlo.

Stlačením tlačidla **> 2** vyberte indukčnú dosku.

Stlačením tlačidla **> 3** vyberte sklokeramickú dosku.

Stlačením tlačidla **>>> BOOST** vyberte plynovú dosku.

V automatickom režime môžete na digestore nastaviť čas reakcie:

- opakovaným krátkym stlačením tlačidla **ICS**, ktoré bliká pomalšie, môžete nastaviť citlivosť,
- krátkym stlačením tlačidla **> 2** citlivosť zvýšite,

- krátkym stlačením tlačidla **> 3** citlivosť nastavíte na strednú,
- krátkym stlačením tlačidla **>>> BOOST** maximálnu citlivosť znížite.

Vaša konfigurácia je automaticky platná po 10 s alebo po krátkom stlačením tlačidla **ICS**.

Všetky tlačidlá sa rozsvetia jedno po druhom a vaša voľba sa uloží.

Prechod na automatický režim

Krátko stlačte tlačidlo **ICS** (**ICS** zabliká). Automatický režim je aktívny. Digestor spustí detekciu tepla, tlačidlo

ICS sa rozsvieti.

Digestor sa zastaví po 40 s alebo po 10 minútach v závislosti od dĺžky detekcie tepla.

Vypnutie digestora v automatickom režime

Ak chcete vypnúť digestor v automatickom režime, stlačte tlačidlo **ICS**.

Zapnutie/vypnutie

Stlačenie tlačidla **1** umožňuje spustiť digestor rýchlosťou 1.

Dlhé stlačenie tlačidla **1** umožňuje vypnúť digestor.

Nasýtenie filtračných kaziet

Tlačidlo **> 2** zabliká (1 krátke bliknutie) počas 2 minút po vypnutí digestora, čím naznačí že je potrebná údržba filtračnej kazety (pozrite si kapitolu „Údržba filtračnej kazety“).

Dlhým stlačením (> 2 s) tlačidla **> 2** opätovne spustíte funkciu nasycovania.

• 3 POUŽÍVÁNIE



Nasýtenie uhlíkových filtrov

Tlačidlo **>3** zabliká (2 krátke bliknutia) počas 2 minút po vypnutí digestora, čím naznačí že je potrebná výmena uhlíkových filtrov (pozrite si kapitolu „Výmena uhlíkových filtrov“).

Dlhým stlačením (> 5 s) tlačidla **>3** opätovne spustíte funkciu nasycovania.

Zmena rýchlosti

Funkcia **BOOST** umožňuje vášmu digestoru zotrvať 8 min pri rýchlosti 4 a potom prejsť na rýchlosť 2.



Po spustení digestora môžete nastaviť rýchlosť nasávania stlačením tlačidla rýchlosti 2 (rozsvieti sa tlačidlo **>2**), alebo **>3** pre rýchlosť 3 (tlačidlo **>3** sa rozsvieti) na 10 min a potom na rýchlosť 2.

Konfigurácia režimu recyklácie

Digestor je potrebné vypnúť.

Predvolene je digestor nastavený v režime odvádzania.

Dlhým stlačením tlačidla (> 2 s) súčasne s tlačidlami **>2** a **>3** môžete zvoliť režim odvádzania alebo recyklácie. Tlačidlá **>2** a **>3** sa rozsvietia a tlačidlá  alebo **BOOST** zablikajú.

Krátkym stlačením tlačidla  môžete vybrať režim recyklácie (tlačidlo  zabliká a tlačidlo **BOOST** sa rozsvieti).

Krátkym stlačením tlačidla **BOOST** môžete vybrať režim odvádzania (tlačidlo **BOOST** zabliká a tlačidlo  sa rozsvieti).

Krátkym stlačením tlačidla  potvrdíte konfiguráciu (alebo overenie po 10 s).

Časové nastavenie/Oneskorenie vypnutia

Na konci varenia môžete stlačením tlačidla  digestor vypnúť. Táto funkcia umožňuje udržiavať nasávanie 10 minút

pri zvolenej rýchlosti. Tlačidlo  zabliká a po stlačení sa rozsvieti.



Oneskorené vypnutie vykonáte stlačením toho istého tlačidla. Oneskorené vypnutie sa zastaví.

Osvetlenie

Krátkym stlačením tlačidla  môžete na digestore zapnúť alebo vypnúť svetlo.

Pri každom dlhom stlačení tlačidla  sa intenzita zníži o 25 % po každej sekunde.



Funkcia Eolyse

Krátkym stlačením tlačidla  sa funkcia spustí. Počas 1 hodiny zmení digestor rýchlosť 1 počas 5 minút, potom sa zastaví na 10 min. Tlačidlo  sa rozsvieti a tlačidlo  zabliká.

Po hodine sa digestor sám vypne. Túto funkciu prerušíte stlačením tlačidla .

Nastavenie funkcie Eolyse



Dlhým stlačením tlačidla  aktivujete programovanie.



Tlačidlo  zabliká striedavo stlačením tlačidla , čím naznačí začiatok programovania.

Počet stlačení tlačidla  sa rovná počtu hodín požadovaných hodín programovania (maximálne 9 = 9 hodín).

• 3 POUŽÍVÁNIE



Tlačidlo  bude striedavo blikať s tlačidlom  (počet po sebe nasledujúcich bliknutí sa rovná počtu zvolených hodín).

Overenie programovania sa vykonáva automaticky po 25 s alebo krátkym stlačením tlačidla  (tlačidlo  bliká striedavo s tlačidlom ).

Programovanie vynulujete stlačením tlačidla .

Automatické zastavenie ventilátora

Ak ste zabudli vypnúť digestor, sám sa zastaví po skončení 9-hodinovej prevádzky.

Automatické zastavenie osvetlenia

Ak ste zabudli vypnúť osvetlenie digestor, samo sa vypne po skončení 9-hodinovej prevádzky.

Rady na úsporu energie

Upravte svoju rýchlosť režimu varenia a počet hrncov. Vyberte si zadné variče varnej dosky.

• 4 ÚDRŽBA



ČISTENIE VONKAJŠIEHO POVRCHU

Na čistenie vonkajšieho povrchu vášho digestora používajte mydlovú vodu, no nepoužívajte čistiace krémy ani špongiu so škrabkou.

4.1 – ČISTENIE FILTRAČNÝCH KAZIET

Je potrebné čistiť ich minimálne približne po každých 30 hodinách používania alebo raz za mesiac. Použite štetec, teplú vodu a jemný čistiaci prostriedok. Predtým, ako ich opäť vrátite na miesto, dôkladne ich opláchnite a osušte.

4.2 – VÝMENA UHLÍKOVÉHO FILTRA

Tento filter zachytáva pachy. Je potrebné vymeniť ho približne po každých 120 hodinách používania.

Odnesť tieto filtre svojmu predajcovi.

- Vyberte filtračné kazety.
- Odstráňte 2 kovové držiaky (4).
- Vyberte uhlíkové filtre (3).
- Do filtračnej kazety vložte nové filtre.
- Vráťte na miesto 2 kovové držiaky (4).
- Vráťte na miesto filtračnú kazetu.
- Vykonajte tento úkon pre všetky filtračné kazety.

4.3 – VÝMENA SVETIEL LED

Obráťte sa na autorizované servisné stredisko.

Digestor nefunguje.

Skontrolujte, či:

- nedošlo k výpadku prúdu,
- rýchlosť bola vybratá.

Digestor má slabý výkon.

Skontrolujte, či:

- zvolená rýchlosť motora postačuje na množstvo produkovaných výparov a pary,
- kuchyňa je dostatočne vetraná, aby bol možný prívod vzduchu,
- uhlíkový filter nie je nasýtený (digestor vo verzii recyklovania).

Digestor sa vypol počas prevádzky.

Skontrolujte, či:

- nedošlo k výpadku prúdu,
- nie sú zapnuté zariadenia na jednosmerný prúd.



OCHRANA ŽIVOTNÉHO PROSTREDIA

Baliace materiály tohto zariadenia sú recyklovateľné. Podieľajte sa na recyklácii a prispievajte k ochrane životného prostredia a uložte ich do komunálnych kontajnerov určených na tento účel.



Toto zariadenie obsahuje tiež mnoho recyklovateľných materiálov. Je označené týmto logom, ktorý označuje, že opotrebované zariadenia sa nesmú miešať s ostatnými odpadmi.

Výrobca bude zariadenia recyklovať v najlepších podmienkach v súlade s európskou smernicou 2002/96/ES o likvidácii elektrických a elektronických zariadení.

Podrobné informácie o najbližších zberných miestach opotrebovaných zariadení získate od mestského úradu alebo predajcu.

Ďakujeme vám za vašu spoluprácu v oblasti ochrany životného prostredia.

• 7 SLUŽBY SPOTŘEBITELŮM



Případné opravy vašeho zařízení musí provádět kvalifikovaný odborník, kterého společnost autorizuje. Pokud nám budete telefonovat, mějte při ruce veškeré potřebné údaje týkající se vašeho přístroje (obchodní označení, servisní označení, sériové číslo), urychlíte tak vyřízení své žádosti. Tyto informace naleznete na typovém štítku.

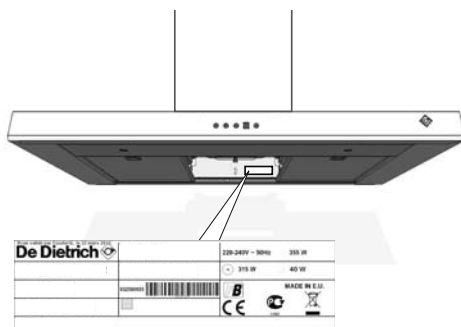

NL

GEACHTE CLIËNTE, GEACHTE CLIËNT,

Ontdek de De Dietrich producten en ervaar unieke emoties.
U wordt er onmiddellijk, vanaf de eerste oogopslag, door aangetrokken.

De kwaliteit van het design uit zich in de tijdloze vormgeving
en de verzorgde afwerkingen die elk voorwerp elegant en verfijnd
maken in perfecte harmonie
met elkaar. Dan komt de onweerstaanbare drang om deze aan te raken.
Het design van De Dietrich kiest voor robuuste en edele materialen:
authenticiteit geniet de voorkeur. Door het combineren van de meest
geavanceerde technologie met edele materialen, maakt De Dietrich
oerdegelijke producten ten dienste van culinaire hoogstandjes,
een passie die wordt gedeeld door al wie van lekker koken houdt.
Wij wensen u veel voldoening in het gebruik van dit nieuwe apparaat.
Wij danken u voor uw vertrouwen.

De Dietrich 

INHOUDSOPGAVE

Veiligheid en belangrijke voorzorgsmaatregelen	3
Identificatie.....	5
Installatie	6
Elektrische aansluiting	6
Gebruik in versie afvoer	6
Gebruik in versie recycling.....	6
Montage van de afzuigkap.....	6
Montage van de schoorsteen	7
Gebruik	8
Automatische modus	8
Selectie van het type kookplaat.....	8
Overgang naar de automatische modus	8
Aan / Uit.....	8
Verzadiging van de cassettefilters	8
Verzadiging van de koolstoffilters	9
Van snelheid veranderen	9
Configuratie recyclingmodus	9
Tijdklok / Uitgestelde uitschakeling	9
Eolyse functie	9
Programmering van de Eolyse functie.....	10
Auto-stop ventilator	10
Auto-stop verlichting	10
Onderhoud	11
Storingen	12
Milieu.....	13
Consumentendienst	14

VEILIGHEID EN BELANGRIJKE VOORZORGS- MAATREGELEN

Deze handleiding is ook beschikbaar op de website van het merk.

Lees deze instructies vóór installatie en gebruik van uw apparaat. Ze zijn geschreven voor uw veiligheid en die van anderen. Bewaar deze handleiding bij uw apparaat. Indien het apparaat wordt doorverkocht of overgedragen aan een andere persoon, zorg er dan voor dat de handleiding wordt meegeleverd.

- In het belang van de voortdurende verbetering van onze producten behouden wij ons het recht voor om technische, functionele of esthetische veranderingen in hun kenmerken toe te passen met betrekking tot technische verbeteringen.
- Om gemakkelijk de apparaatreferenties te kunnen vinden, raden wij u aan deze op de pagina «Service en Consumentrelaties» te noteren.

Belangrijke voorzorgsmaatregelen

- Dit apparaat is bedoeld voor een gebruik door particulier in hun woning. Gebruik het niet voor commerciële of industriële doeleinden of voor andere doeleinden dan waarvoor het is bestemd.
- Pak na ontvangst het apparaat uit of laat dit onmiddellijk uitpakken. Controleer het algemeen aanzicht. Laat eventuele opmerkingen noteren op de vrachtbrief waarvan u een kopie bewaart.
- Dit toestel kan worden gebruikt door kinderen van minstens 8 jaar en mensen met een lichamelijke, zintuiglijke of verstandelijke handicap of gebrek aan ervaring of kennis, indien deze goed onder toezicht staan of duidelijke instructies hebben ontvangen voor het veilig gebruik van het toestel en zich bewust zijn van de risico's. Kinderen mogen niet met het apparaat spelen. Schoonmaak en gebruikersonderhoud mogen niet worden uitgevoerd door kinderen zonder toezicht.
- Let op: Toegankelijke delen van dit apparaat kunnen heet worden bij gebruik met kookapparatuur.
- Het ontkoppelen kan worden verkregen via een toegankelijk stopcontact of met een schakelaar in de vaste bedrading in overeenstemming met de installatievoorwaarden.
- Wijzig de kenmerken van dit apparaat niet of probeer dit niet te doen. Dit kan uw veiligheid in het gedrang brengen.
- Reparaties mogen uitsluitend door een erkende vakman worden uitgevoerd.

VEILIGHEID EN BELANGRIJKE VOOR- ZORGSMATREGELEN

- Schakel de afzuigkap altijd uit alvorens reinigings- of onderhoudswerkzaamheden uit te voeren.
- Gebruik nooit stoom- of hogedrukreinigers op het apparaat om dit te reinigen (eisen met betrekking tot elektrische veiligheid).

Risico op verstikking

- De regelgeving met betrekking tot de luchtafvoer moet worden gerespecteerd. De lucht mag niet afgevoerd worden naar een kanaal dat wordt gebruikt voor het afzuigen van rookgassen van verbrandingsapparaten (geldt niet voor apparaten die enkel de lucht naar de ruimte terugsturen).
- Een goede ventilatie van de ruimte moet worden verzekerd wanneer de kap gelijktijdig wordt gebruikt met apparaten die met gas of andere brandstoffen werken (geldt niet voor apparaten die enkel de lucht naar de ruimte terugsturen).

Brandgevaar

- Het is verboden te flamberen of een gasvuur te gebruiken zonder kookgerei onder de afzuigkap (de afgezogen vlammen kunnen het apparaat beschadigen).
- Bij frituren onder het apparaat moet dit onder voortdurend toezicht gebeuren. Oliën en vetten die op hoge temperaturen worden gebracht, kunnen ontbranden.
- Respecteer de frequentie van het schoonmaken en het vervangen van de filters. De ophoping van vetafzettingen kan brand veroorzaken.
- Het gebruik boven een warmtebron met brandstof (hout, kolen...) is niet toegestaan.
- Wanneer de kap boven een gastoestel wordt geplaatst, moet de minimale afstand tussen het oppervlak van de kookplaat en de onderkant van de kap minstens 65 cm zijn.. Als de instructies van de kookplaat geïnstalleerd onder de afzuigkap een grotere afstand dan 65 cm aangeven, dan moet daar rekening mee worden gehouden.

• **1** IDENTIFICATIE



1.1 - ONDERDELENLIJST

- C - Boormal
- D/E - Plug + schroef (schoorsteenhouder)
- F - Schoorsteenhouder
- J - Adapter
- H - Schoorsteen
- K - Bevestigingsstrip
- L - Afzuigkap
- M - Schroeven (bevestiging schoorsteen)
- Q - Schroeven (bevestiging motor)
- P - Tussenstuk

1.2 - RECYCLINGSET ALS OPTIE

- G - Keerplaat rookgassen
- N - Koolstoffilters

Deze onderdelen zijn verkrijgbaar bij de
SERVICEDIENST.

• 2 *INSTALLATIE*



ELEKTRISCHE AANSLUITING

Bij de installatie en onderhoudsverrichtingen moet het toestel afgekoppeld worden van het elektriciteitsnet, moeten de zekeringen afgekoppeld of verwijderd worden.

De elektrische aansluiting moet verwezenlijkt worden voordat het apparaat in het meubel geplaatst wordt.

Controleer dat:

- het vermogen van de installatie voldoende is,
- de toevoerlijnen in goede staat zijn
- de draaddiameter overeenstemt met de installatieregels.

Dit apparaat wordt geleverd met een voedingskabel H 05 VVF met 3 geleiders van 0,75 mm² (nulleider, fase en aarde). Deze moet worden aangesloten op een eenfase spanningsnet van 220-240 V via een genormaliseerd stopcontact IEC 60083 dat na de installatie toegankelijk moet blijven, overeenkomstig de installatievoorschriften.

De zekering van uw installatie moet 10 of 16 A bedragen. Als de voedingskabel beschadigd is, neem dan contact op met de servicedienst om ieder gevaar te vermijden.

Als de elektriciteitsinstallatie van uw woning gewijzigd moet worden om uw apparaat aan te sluiten, doet u best een beroep op een gekwalificeerde electricien.

Als de afzuigkap om het even welk probleem geeft, koppelt u het apparaat af of verwijdert u de zekering die met de lijn overeenkomt waarop het apparaat is aangesloten.

De installatie moet conform de geldende regelgeving voor de ventilatie van ver-

trekken zijn. In het bijzonder mag de afgevoerde lucht niet naar een leiding gevoerd worden die gebruikt wordt voor het afvoeren van de rookgassen van apparaten die gas of een andere brandstof gebruiken. Het gebruik van in onbruik geraakte leidingen mag alleen plaatsvinden na toestemming van een bevoegde vakman. Om het even welke afvoerleiding mag niet uitmonden op de vliering.

2.1 - GEBRUIK IN VERSIE AFVOER

U heeft een uitlaat naar buiten

Uw afzuigkap kan hierop worden aangesloten via een afvoerkoker (minimum Ø 125 mm, geëmailleerd, van aluminium, flexibel of van een onbrandbaar materiaal). Als de diameter van de koker minder is dan Ø 125 mm, **bent u verplicht over te gaan op de recyclingmodus.**

2.2 - GEBRUIK IN VERSIE RECYCLING

U heeft geen uitlaat naar buiten

Al onze apparaten hebben de mogelijkheid in de recyclingmodus te werken. Gelieve in dat geval een recyclingset aan te schaffen met een set actieve koolfilters en een keerplaat.

Tip voor energiebesparing

Voor een optimaal gebruik van uw apparaat moet u het aantal bochten en de lengte van de koker zo beperkt mogelijk houden.

2.3 - MONTAGE VAN DE AFZUIGKAP

De minimum afstand tussen de kookplaat (2.3) en het laagste deel van de afzuigkap is 65 cm. Als de instructies van de kookplaat geïnstalleerd onder de afzuigkap een grotere afstand dan 65 cm aangeven, dan moet daar rekening mee worden gehouden.

• 2 INSTALLATIE



- Trek een horizontale streep op minstens 65 cm van de kookplaat (A).
- Trek een verticale streep (B) op de muur, gecentreerd t.o.v. de kookplaat en richting het plafond tot aan de hiervoor getrokken horizontale streep (A).
- Plaats de boormal (C) tegen de muur.
- Boor de 2 gaten. Steek de 2 pluggen in de muur.

Gebruik voor een holle muur speciaal hiervoor bedoelde pluggen en schroeven (2.3).

- Schroef de bevestigingsstrip (K) vast op de muur met de 2 schroeven (D) (2.3.1).
- Hang de afzuigkap op aan zijn hangstaven.
- Stel de hoogte en het waterpas af door aan de afstelschroeven van de houders te draaien (de bovenste schroef voor de horizontale stand, de onderste voor het vastzetten op de muur).
- Plaats de schroeven tegen het omhoog komen (E)
- Verwijder de kleefband van de omkasting
- Til de omkasting ca. 2 cm op, maak hem los en draai hem een kwartslag, schuif hem weg en bevestig hem met behulp van de 2 schroeven boven de motor (Q).

Kijk uit dat u de kabels niet beschadigt tijdens het draaien en bevestigen.

2.4 - MONTAGE VAN DE SCHOORSTEEN

• Afvoer buiten

- Bevestig tegen de muur, steunend tegen het plafond, de metalen schoorsteenhouder met behulp van de twee schroeven (D/E).
- Gebruik in geval van een koker van Ø 125 mm de meegeleverde adapter (J). Als de diameter van uw buitenkoker

minder is dan Ø 125 mm, bent u verplicht uw afzuigkap aan te sluiten in de recyclingmodus.

- Steek het uiteinde van de koker in de motoruitgang.
- Bereid uw telescopische schoorsteen voor en vergeet daarbij niet de openingen te verbergen.
- Steek de aldus samengestelde schoorsteen in de afzuigkap en til het bovenste gedeelte op om de hoogte aan te passen en schroef dit vervolgens vast op de metalen schoorsteenhouder met behulp van de 2 schroeven (M).

• Recycling (set als optie - Verkrijgbaar bij de servicedienst)

- Bevestig tegen de muur, steunend tegen het plafond, de plastic keerplaat van de rookgassen (G) met behulp van de twee schroeven. Zorg dat de keerplaat goed gecentreerd is ten opzichte van de op de muur afgetekende verticale streep (B).
Voeg de 2 in het zakje van het product meegeleverde tussenstukken (P) toe op de keerplaat (G).
- Steek een uiteinde van de koker in de keerplaat en het andere op de motoruitgang.
- Bereid uw schoorsteen voor en plaats daarbij de openingen zodanig naar boven, dat deze zichtbaar zijn (H).
- Steek de aldus samengestelde schoorsteen in de afzuigkap, til het bovenste gedeelte op om de hoogte aan te passen en schroef dit vervolgens vast op de keerplaat van de rookgassen met behulp van de 2 schroeven (M).

• 3 GEBRUIK



Advies

Deze handleiding voor installatie en gebruik is van toepassing op verschillende modellen. Kleine verschillen in details en hulpstukken kunnen zich voordoen tussen uw apparaat en deze beschrijvingen.

Bij de eerste ingebruikname gaan alle toetsen branden, om daarna te doven.

Automatische modus

Deze afzuigkappen hebben een uitzonderlijk aanpassingsvermogen. Zij zijn voorzien van sensors en schakelen automatisch in wanneer zij enige uitstoot van warmte of stoom detecteren, passen spontaan de afzuigsnelheid aan en stoppen automatisch wanneer de laatste rookgassen afgevoerd zijn.

Selectie van het type kookplaat en instelling van de gevoeligheid

Voor het selecteren van uw type kookplaat moet uw afzuigkap uit staan.

Houd de toets **ICS** lang ingedrukt om naar de configuratiemodus te gaan; de toets **ICS** knippert snel en een andere toets gaat branden.

Druk op de toets **>2** om een inductiekookplaat te selecteren,

Druk op de toets **>3** om een vitrokeramische kookplaat te selecteren,

Druk op de toets **>>> BOOST** om een gaskookplaat te selecteren,

U heeft de mogelijkheid om de reactietijd van uw afzuigkap in de automatische modus fijner in te stellen:

- druk nogmaals kort op de toets **ICS** die langzamer knippert, u kunt nu de gevoeligheid instellen.

- druk kort op de toets **>2** voor een gevoeliger detectie.

- druk kort op de toets **>3** voor een middelgevoelige detectie.

- druk kort op de toets **>>> BOOST** voor de minst gevoelige detectie.

Uw configuratie wordt automatisch na 10s gevalideerd of na een korte druk op de toets **ICS**.

Alle toetsen gaan na elkaar branden, uw geselecteerde keuzes zijn geregistreerd.

Overgang naar de automatische stand

Druk kort op de toets **ICS** (**ICS** knippert). De automatische modus is actief.

De afzuigkap start zodra er warmte wordt gedetecteerd, de toets **ICS** brandt.

De afzuigkap stopt na 40 s of 10 min, afhankelijk van de detectieduur van de warmte.

Uitschakeling van de afzuigkap in de automatische modus

De afzuigkap staat in de automatische modus en u wilt deze uitzetten, druk dan kort op de toets **ICS**.

Aan / Uit

Door op de toets **①** te drukken, kan de afzuigkap starten op snelheid 1.

Door lang op de toets **①** te drukken, stopt de afzuigkap.

Verzadiging van de cassettefilters

De toets **>2** knippert (1 korte flits) gedurende 2 minuten na het uitschakelen van de afzuigkap om aan te geven dat de cassettefilters gereinigd moeten worden (zie hoofdstuk "Reiniging cassettefilter").

• 3 GEBRUIK



Druk lang (> 2 s) op de toets **>2** om de functie “verzadiging” te resetten.

Verzadiging van de koolstoffilters

De toets **>3** knippert (2 korte flitsen) gedurende 2 min. na het uitschakelen van de afzuigkap om aan te geven dat de koolstoffilters vervangen moeten worden (zie hoofdstuk “Vervanging koolstoffilter”). Druk lang (>5s) op de toets **>3** om de functie “verzadiging” te resetten.

Veranderen van snelheid



Met de functie **BOOST** kan uw afzuigkap 8 min op de max. snelheid 4 blijven staan om vervolgens over te gaan om snelheid 2.

Na de afzuigkap gestart te hebben, kunt u de afzuigsnelheid wijzigen door op snelheid 2 te drukken (toets **>2** is verlicht), of **>3** voor de snelheid 3 (de toets **>3** is verlicht) gedurende 10 min en vervolgens snelheid 2.

Configuratie van de recyclingmodus

Uw afzuigkap moet uitgeschakeld zijn. Standaard staat de afzuigkap in de afvoermodus.



Door gelijktijdig lang (> 2 s) op de toetsen **>2** en **>3** te drukken, kunt u de modus Afvoer of Recycling kiezen. De toetsen **>2** en **>3** branden en de toetsen  of **BOOST** knipperen.

Door kort op de toets  te drukken, kunt u de recyclingmodus selecteren (de toets  knippert en de toets **BOOST** is gedoofd).

Door kort op de toets **BOOST** te drukken, kunt u de afvoermodus selecteren (toets **BOOST** knippert en toets  is gedoofd).



Door kort op de toets  te drukken, wordt de configuratie gevalideerd (of valideren na 10 s).

Tijd klok / Uitgestelde uitschakeling

Aan het einde van het koken kunt u de toets  selecteren om de afzuigkap uit te schakelen. Met deze functie kan de afzuigkap nog gedurende 10 minuten werken op de geselecteerde snelheid, de toets  knippert en het vermogen wordt aangegeven.

Om de uitgestelde uitschakeling te annuleren, drukt u op dezelfde toets, de uitgestelde uitschakeling stopt.

Verlichting

Door kort op de toets  te drukken, kunt u de verlichting van uw afzuigkap in- of uitschakelen. Bij iedere lange druk op de toets  vermindert de lichtsterkte iedere seconde met 25%.

Eolysse functie

Door kort op de toets  te drukken, start de functie. Gedurende 1 uur wisselt de afzuigkap snelheid 1 gedurende 5 min af met een uitschakeling van 10 min, de toets  is verlicht, de toets  knippert.

Na 1 uur schakelt de afzuigkap automatisch uit. Om deze functie te onderbreken, drukt u nogmaals op de toets .



Programmering van de Eolyse functie

Door lang op de toets  te drukken, wordt de programmering ingeschakeld.

De toets  knippert afwisselend met de toets  om het begin van de programmering aan te geven.

Het aantal keer drukken op de toets  is gelijk aan het gewenste aantal geprogrammeerde uren (maximum 9 = 9 uur).

De toets  knippert afwisselend met de toets  (het aantal flitsen na elkaar is gelijk aan het aantal geselecteerde uren). De programmering wordt automatisch gevalideerd na 25 s of na een korte druk op de toets  (de toets  knippert afwisselend met de toets ).

Om de programmering te annuleren, drukt u op de toets .

Auto-stop ventilator

Als u vergeet om uw afzuigkap uit te schakelen, stopt deze automatisch na een werking van 9 uur.

Auto-stop verlichting

Als u vergeet om de verlichting van uw afzuigkap uit te schakelen, stopt deze automatisch na een werking van 9 uur.

Tip voor energiebesparing

Pas uw snelheid aan de kookwijze en het aantal pannen aan. Geef de voorkeur aan de achterste pitten van uw kookplaat.

• 4 *ENTRETIEN*



REINIGEN VAN HET BUITENOP- PERVLAK

Gebruik voor het reinigen van uw afzuigkap zeepwater, geen schuurcrème en geen schuursponsjes.

4.1 - REINIGING VAN DE CASSETTE- FILTERS

Deze moeten na iedere 30 uur gebruik of minstens een keer per maand gereinigd worden. Gebruik een borstel, warm water en een zacht reinigingsmiddel. Spoel ze af en laat ze goed opdrogen, alvorens ze terug te plaatsen.

4.2 - VERVANGING VAN HET KOOLS- TOFFILTER

Dit filter houdt de geuren vast en moet daarom na ca. 120 uur gebruik vervangen worden.

Bestel deze filters bij uw detailhandelaar.

- Verwijder de cassettefilters.
- Verwijder de 2 metalen bevestigingen (4)
- Verwijder de koolstoffilters (3)
- Plaats de nieuwe filters op de cassettefilters
- Zet de 2 bevestigingen terug op hun plaats (4)
- Zet het cassettefilter terug op zijn plaats
- Voer deze handeling uit voor alle cassettefilters.

4.3 - VERVANGING VAN DE LED LAMPEN

Neem contact op met de servicedienst

• 5 *PROBLEMEN*



De afzuigkap werkt niet.

Contoleer dat:

- er geen stroomonderbreking is.
- er inderdaad een snelheid geselecteerd is.

De afzuigkap heeft een onvoldoende rendement.

Contoleer dat:

- de geselecteerde motorsnelheid voldoende is voor de hoeveelheid rookgassen en vrijgekomen stoom.
- de keuken voldoende geventileerd wordt voor afvoer van de lucht.
- het koolstoffilter niet verzadigd is (afzuigkap in recyclingmodus).

De afzuigkap schakelt uit tijdens de werking.

Contoleer dat:

- er geen stroomonderbreking is.
- de omnipolaire schakelaar niet ontkoppeld is.



RESPECT VOOR HET MILIEU

Het verpakkingsmateriaal van dit apparaat is recyclebaar. Doe mee aan de recycling en draag bij aan de bescherming van het milieu door dit materiaal in de hiervoor bestemde gemeentecontainers te deponeren.



Uw apparaat bevat eveneens tal van recyclebare materialen. Daarom is het voorzien van dit logo, dat aangeeft dat de gebruikte apparaten van ander afval dienen te worden gescheiden.

De recyclage van de apparaten die door uw fabrikant wordt georganiseerd, wordt op deze manier onder de beste omstandigheden uitgevoerd, overeenkomstig de Europese richtlijn 2002/96/EG betreffende elektrisch en elektronisch afval.

Informeer bij uw gemeente of bij uw verkoper naar de dichtstbijzijnde inzamelplaats voor uw oude apparaten. Wij danken u voor uw bijdrage aan de bescherming van het milieu.



Eventuele interventies aan uw apparaat moeten worden uitgevoerd door een gekwalificeerde professionele technicus van het merk. Om bij het opbellen de verwerking van uw verzoek te vergemakkelijken, gelieve de volledige referentie van uw apparaat bij de hand te houden (commerciële referentie, servicereferentie, serienummer). Deze informatie wordt weergegeven op het identificatieplaatje.

